

· SOMOS ·  
**FABRICANTES**  
CERTIFICADOS



# ARMARIOS ELÉCTRICOS DE INTEMPERIE ESTANCOS



ARMARIO RACK DE EXTERIOR 19" - SERIE STORM IP66	4
ARMARIO DE INTEMPERIE PARA ALTA EXPOSICIÓN SOLAR - SERIE DESERT IP66	9
RACK DE INTEMPERIE DOBLE PARED - SERIE TORNADO IP66	17
ARMARIO INTEMPERIE - SERIE TROPICO IP66	24
POSTE SOS INOXIDABLE IP66	30
ARMARIO DE INTEMPERIE ANTICARTELES IP66	33



Paso del Prao, 6. 01320 Oyón (Álava), España  
Telf. +34 945 601 381  
comercial@delvalle.es | [www.delvallebox.com](http://www.delvallebox.com)



## NOS PONEMOS A TU DISPOSICIÓN

Más de **45 años de experiencia** dando **soluciones** a clientes exigentes que requieren unas características y comportamientos muy concretos según su sector y necesidades.

## VAMOS DONDE TU VAYAS

Nuestro **compromiso** es acercarnos a nuestros clientes y ofrecerles un **servicio excepcional**, combinando una avanzada y amplia gama de productos a precios muy competitivos.

## ALTOS ESTÁNDARES DE CALIDAD PENSADOS EN TÍ

Sólo empleamos materiales procedentes de empresas de **1ª calidad**, adecuados y certificados. Nuestro **éxito** se debe al aseguramiento de la calidad: ISO 9001, SGS, UL, TÜV, ISO 14000 y ISO45001.

## PERSONALIZA TU ARMARIO TOTALMENTE

Nuestra producción está organizada para atender **bajo demanda y a medida**. Personalización del color total y **múltiples normativas de protección** gracias a la línea de pintado propia.



**100%**  
*Entirely designed  
and manufactured  
in Europe*

## CONSÚLTANOS

Confidencialidad, seriedad y calidad

[www.delvallebox.com](http://www.delvallebox.com)  
[comercial@delvalle.es](mailto:comercial@delvalle.es)  
+34 945 601 381

TAMBIÉN ONLINE



## Póngase en contacto con nuestro departamento técnico comercial

Un equipo de profesionales con elevada experiencia y capacidad para resolver todas sus consultas.



# ARMARIO RACK DE EXTERIOR 19" SERIE STORM

IP66

## Amplio Espacio Interior para Equipos Rack de Intemperie



Armario de intemperie Serie Storm, diseñado para su colocación en zonas urbanas o interurbanas, protegiendo a los equipos electrónicos necesarios para la iluminación, señalización, video vigilancia, comunicaciones, etc. Su campo de utilización se amplía con instalaciones de exterior en telecomunicaciones, telefonía, ordenadores, estaciones meteorológicas y cualquier otra aplicación que necesite una protección extra de los componentes electrónicos.

Los Storm se caracterizan por su gran resistencia a la corrosión y al desgaste, para su colocación en ciudades y carreteras y su amplio espacio interior, que consigue una anchura y altura útil superior al resto gracias a su fabricación. Están provistos con junta hidrófuga en las puertas exteriores que permite una estanqueidad y estabilidad de temperatura interior ideal para la colocación en zonas de temperaturas extremas o ambientes meteorológicos hostiles. Está fabricado en acero inoxidable AISI 304L y acabados con pintura poliéster; también incorpora una maneta antivandálica fabricada en un material altamente resistente contra el vandalismo o la apertura forzada. El diseño interior permite la colocación sencilla de racks, placas de montaje.

Ejemplo

[→ HAZ CLICK AQUÍ Y AMPLIA INFORMACIÓN](#)

# ARMARIO RACK DE EXTERIOR 19" **SERIE STORM** IP66

## APLICACIONES

Nuestros armarios Serie Storm, dado su diseño, acabado y estanqueidad están especialmente diseñados para su uso en exterior. Su colocación en carreteras es habitual, ya sea para señalización o alumbrado, así como su utilización en estaciones meteorológicas a la intemperie, telecomunicaciones, telefonía, fibra óptica, video vigilancia en zonas urbanas o interurbanas.

## VENTAJAS

- Grandes propiedades mecánicas y alta resistencia a la torsión.
- Con junta hidrófuga inyectada, de forma que no puede acumularse humedad.
- Amplio espacio útil e interior.
- Dispositivo retenedor de puerta con topes.
- El armario incluye maneta antivandálica, que evita aperturas forzadas, adecuada para cierres de perfil semicilíndrico, llaves de compañía eléctrica, de gas, etc.
- Libre de mantenimiento durante toda su vida. Vida útil superior a 30 años.
- Delvalle puede adaptar este diseño a la medida que requiera el cliente conservando los fundamentos de aislamiento, estanqueidad y seguridad.
- Resistencia, durabilidad y larga vida útil
- Altamente resistente ante actos vandálicos.
- Especialmente diseñado para zonas urbanas e interurbanas.
- Gran resistencia a la corrosión y el desgaste.
- Amplio espacio interior para equipos Rack.
- Dos versiones: Inoxidable y Galvanizado pintado

## OPCIONES

- Diseños y pinturas especiales bajo demanda.
- Zócalo para cualquier medida que permiten elevar el armario del suelo y conseguir un alojamiento extra para entrada de cables. En alturas de 100 mm. (estándar de serie) y 200 mm.
- En acero inoxidable AISI 316L, EN 1.4404.
- Kit de ventilación (ventilador, resistencia y termostato).
- Tratamiento antigraffiti.
- Versión EMC según Norma 2014/30/UE de compatibilidad electromagnética.

## OPCIÓN DE TRATAMIENTO ANTI RADIACIÓN SOLAR "SUNTERM"

Aplicamos a los armarios eléctricos en nuestras propias instalaciones una capa SunTerm de 80-90 micras con un compuesto especial reflectante contra los rayos infrarrojos, manteniendo la estanqueidad, diseño, etc., del armario eléctrico.

Indistintamente puede ser fabricado en acero inoxidable, chapa galvanizada o en chapa de aluminio, el resultado es que la mitad de la energía del sol (rayos infrarrojos) es reflejada hacia el exterior y la capa superficial y el ambiente interior del armario eléctrico es más frío que sin el tratamiento.

Con este tratamiento conseguimos un ahorro de costes a largo plazo y una menor temperatura interior del armario o rack, dado que combinado con un diseño específico del armario se hace ideal para condiciones extremas de radiación solar y temperatura a la intemperie.

Este tipo de tratamiento puede ser aplicado a todos nuestros modelos de armarios eléctricos y no se preocupe por el coste por que es económico.



# ARMARIO RACK DE EXTERIOR 19" **SERIE STORM** IP66

## ACABADO INTEMPERIE ANTICARTELES

El tratamiento de intemperie anticarteles y antipegado de posters, está diseñado como tratamiento para mobiliario urbano en ayuntamientos, ciudades, edificios, centros comerciales.

Su diseño evita el pegado de carteles debido a sus bandas rugosas.

Se realiza en aluminio y acero galvanizado y va pintado con pintura de intemperie poliéster.



Ejemplo

## COMPONENTES

Delvalle aconseja en toda su Serie Storm los siguientes componentes:

- Tejadillo (componente de serie)
- Retenedor de puerta (opcional)
- Zócalo (opcional)
- Bastidor rack (opcional)

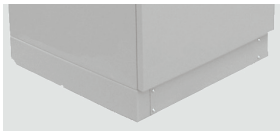

ZÓCALO

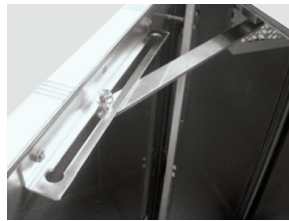

RETENEDOR DE PUERTA



TEJADILLO



BASTIDOR RACK

## KIT DE VENTILACIÓN

REFERENCIA

TR01 AC01

Una vez estudiados los requerimientos que más demandan nuestros clientes, Delvalle pone a disposición del cliente un Kit compuesto de los siguientes elementos:

- Resistencia calefactora
- Ventilador de techo
- Termostato dual



A través de estas resistencias calefactoras, reducimos las variaciones de temperatura y evitamos la condensación de agua



La colocación de un ventilador en la parte superior del armario consigue un flujo continuo de aire en su interior



El Higrostató Electromecánico que regula automáticamente la humedad dentro de los cuadros eléctricos y envía señal al ventilador o bien a la resistencia calefactora

# ARMARIO RACK DE EXTERIOR 19" SERIE STORM IP66



**10**  
AÑOS

**GARANTÍA**  
ANTICORROSIÓN  
INOXIDABLE

“OPCIÓN TEJADO PLANO VENTILADO O ESTANCO”

**5**  
AÑOS

**GARANTÍA**  
PARTES MECÁNICAS

## **NORMATIVA**

- IP66 (IP23 con branquias) según Norma EN 62208 y EN 60529.
- Grado de Resistencia contra impacto IK10 según Norma IEC 62262.
- Resistencia Contra La corrosion hasta C5H, según norma ISO 12944.
- En 61969-3 Estructuras mecánicas para exterior y equipos electrónicos.
- IEC 60068-2-30 y IEC 60068-2-11.
- Construidos bajo Directiva 2014/35/UE.
- Certificado UL Nema 4x, 12, 3r y I en inox y Nema 4x 12, 3r y I, en aluminio bajo petición. N° File E342220.
- Resistencia a los choques con objetos punzantes EN 60439-5.
- Máximo voltaje 1000V.
- Resistencia a la temperatura: desde -40°C +100°C (reducida exposición +160°C).
- Opcional junta silicona: desde -60°C a +180°C (reducida exposición hasta +350°C).

# ARMARIO RACK DE EXTERIOR 19"

**SERIE STORM** IP66

## PLANO

➔ [CLICK AQUÍ PARA DESCARGAR FICHEROS CAD - PLANOS - CERTIFICADOS](#)

PUERTA DELANTERA

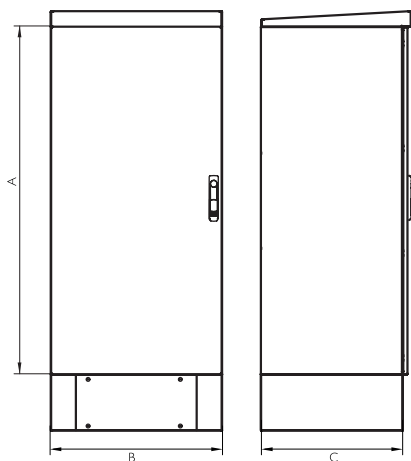

RACK AUTOVENTILADO CON BRANQUIAS



PUERTA DELANTERA Y TRASERA

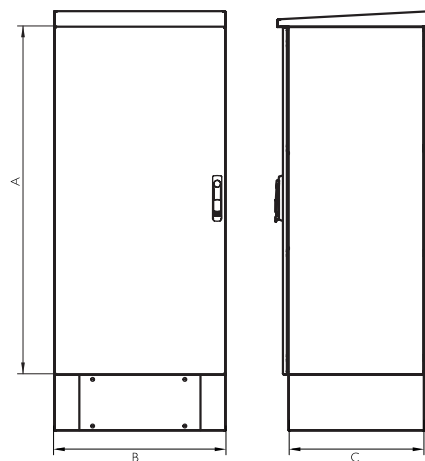

## REFERENCIAS

REFERENCIAS		DIMENSIONES (mm)			
ARMARIO INOXIDABLE	ARMARIO INOX. PUERTA DELANTERA Y TRASERA	ALTO -A-	ANCHO -B-	FONDO -C-	RACKS
RD606040	RD606040P	600	600	400	12 U
RD606050	RD606050P	600	600	500	12 U
RD606060	RD606060P	600	600	600	12 U
RD606080	RD606080P	600	600	800	12 U
RD126040	RD126040P	1200	600	400	24 U
RD126050	RD126050P	1200	600	500	24 U
RD126060	RD126060P	1200	600	600	24 U
RD126080	RD126080P	1200	600	800	24 U
RD146040	RD146040P	1450	600	400	30 U
RD146050	RD146050P	1450	600	500	30 U
RD146060	RD146060P	1450	600	600	30 U
RD146080	RD146080P	1450	600	800	30 U
RD148040	RD148040P	1450	800	400	30 U
RD148050	RD148050P	1450	800	500	30 U
RD148060	RD148060P	1450	800	600	30 U
RD148080	RD148080P	1450	800	800	30 U
RD196040	RD196040P	1900	600	400	40 U
RD196050	RD196050P	1900	600	500	40 U
RD196060	RD196060P	1900	600	600	40 U
RD196080	RD196080P	1900	600	800	40 U
RD198040	RD198040P	1900	800	400	40 U
RD198050	RD198050P	1900	800	500	40 U
RD198060	RD198060P	1900	800	600	40 U
RD198080	RD198080P	1900	800	800	40 U



# ARMARIO DE INTEMPERIE PARA ALTA EXPOSICIÓN SOLAR

## SERIE DESERT IP66



Ejemplos



**Protege sus Componentes Electrónicos de los Rayos Solares, el Polvo y el Agua sin Incrementar la Temperatura**

La Serie Desert ha sido diseñada especialmente para intemperie en zonas desérticas o en caso de protección del armario eléctrico contra los rayos solares, de esta forma disminuimos la temperatura interior del armario hasta un 50%.

La Serie Desert evita hasta un 90% de la radiación solar directa, es estanco contra, polvo, lluvia, etc alargando y protegiendo la vida de tus equipos eléctricos y/o electrónicos.

No necesita refrigeración o aporte frigorífico externo, reduciendo así el consumo eléctrico, evitando las horas de mantenimiento de los equipos y disminuyendo considerablemente los costes de reparaciones y repuestos. Además, gracias a su novedoso diseño, se obtiene una circulación de aire natural, en todas las zonas del armario eléctrico sin necesidad de ventiladores.

[→ HAZ CLICK AQUÍ Y AMPLIA INFORMACIÓN](#)



## ARMARIO DE INTEMPERIE PARA ALTA EXPOSICIÓN SOLAR **SERIE DESERT** IP66

### APLICACIONES

Especialmente diseñado para la intemperie en zonas desérticas, con alta incidencia solar directa.

- Zonas desérticas.
- Líneas de Ferrocarril.
- Zonas portuarias.
- Zonas agrícolas.

### CARACTERÍSTICAS TÉCNICAS

Armario robusto, realizado en acero galvanizado pintado RAL 7035 o bien en AISI304L.

Cuerpos monobloc realizados en una sola pieza, con gran robustez y resistencia a la corrosión, ideal para ambientes agresivos. Diseñado con parasoles en todas sus caras, para evitar la incidencia directa del sol.

### VENTAJAS

- Adecuado para zonas desérticas o en áreas con alta radiación Solar.
- Protegido contra polvo, arena e inclemencias meteorológicas.
- Sin necesidad de equipos de refrigeración ni ventilación.
- Evita hasta un 90% de radiación solar directa.
- Estanco IP66 protege el interior de arena, lluvia, etc.
- Sin mantenimiento.
- Robusto y duradero.



### OPCIONES

- Tratamiento superficial contra radiación solar "Sunterm".
- En una puerta o dos puertas con montante en el medio.
- Tres materiales a elegir:
  - Acero galvanizado pintado en poliéster RAL 7035.
  - En AISI304 o bien AISI316L en ambientes especialmente agresivos.
  - El aluminio en armarios que necesita una mayor refrigeración interior.
- Gran variedad de accesorios, zócalos, soportes murales, etc.
- Fabricación totalmente customizada para su proyecto.
- Retenedores de puerta.
- Cierres con candado, con llave, etc.
- Bajo petición se hace estudio térmico a medida de su proyecto.

## ARMARIO DE INTEMPERIE PARA ALTA EXPOSICIÓN SOLAR **SERIE DESERT** IP66

### DISEÑOS DESERT LUXOR



**DISEÑO IP66**

Armario de una sola puerta



**DISEÑO IP66**

Diseño con doble puerta con montante

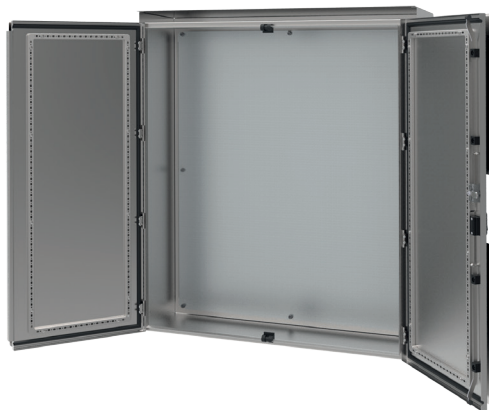

**DISEÑO IP55**

Diseño con doble puerta sin montante

EN DELVALLE  
DESARROLLAMOS  
Y DISPONEMOS  
DE TODO TIPO DE  
MODELOS SEGÚN  
SU NECESIDAD



## ARMARIO DE INTEMPERIE PARA ALTA EXPOSICIÓN SOLAR **SERIE DESERT** IP66

### DISEÑOS DESERT TRIBECA



**DISEÑO IP66**

Armario de una sola puerta



**DISEÑO IP66**

Diseño con doble puerta con montante



**DISEÑO IP55**

Diseño con doble puerta sin montante



EN DELVALLE  
DESARROLLAMOS  
Y DISPONEMOS  
DE TODO TIPO DE  
MODELOS SEGÚN  
SU NECESIDAD

### NORMATIVA

- IP66, Norma IEC 60529-2004.
- IK10, Norma IEC 62262-2002.
- Resistencia contra la corrosión hasta C5H, según norma ISO 12944.
- En 61969-3 Estructuras mecánicas para exterior y equipos electrónicos.
- IEC 60068-2-30 y IEC 60068-2-11.
- Construidos bajo normativa CE 2014/35/UE.
- Certificado UL N° File E342220.
- Máximo voltaje 1000 V.
- Resistencia a los choques con objetos punzantes EN 60439-5.
- Resistencia a la temperatura: desde -40°C +100°C (reducida exposición +160°C).
- Fijación equipos DIN 41494 e IEC 297 para 19".
- Fijación equipos IEC 917 (para ETSI o Métrico 515m/m).
- Compatibilidad Electromagnética EMC y RFI (IP55).
- Protección Electromagnética IEC TS 61587-3 (IP55).

# ARMARIO DE INTEMPERIE PARA ALTA EXPOSICIÓN SOLAR **SERIE DESERT** IP66

## PLANO Y REFERENCIAS | PUERTA DESERT LUXOR

➔ [CLICK AQUÍ PARA DESCARGAR FICHEROS CAD - PLANOS - CERTIFICADOS](#)

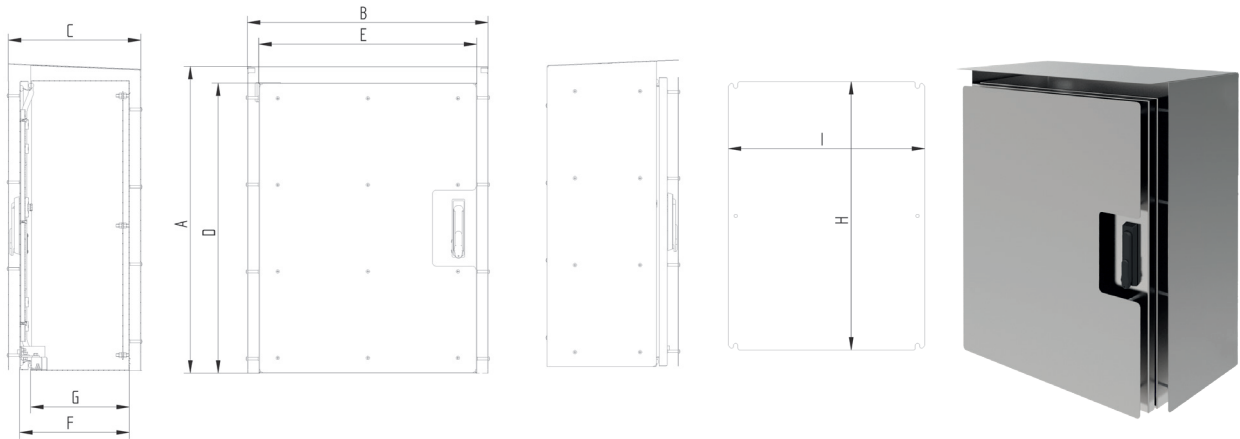

REFERENCIA	DIMENSIONES (mm) ARMARIO INTEMPERIE DESERT LUXOR IP66								
UNA PUERTA DESERT LUXOR	ALTO -A-	ANCHO -B-	FONDO -C-	ALTO INTERNO -D-	ANCHO INTERNO -E-	FONDO INTERNO -F-	BOCA ACCESO	FONDO UTIL INTERIOR -G-	MEDIDAS PLACA -HxI-
MVAB645627SOL	645	563	273	600	500	210	560x453	180	565x445
MVAB646627SOL	645	663	273	600	600	210	560x553	180	565x545
MVAB846636SOL	845	663	363	800	600	300	760x553	270	765x545
MVAB848636SOL	845	863	363	800	800	300	760x753	270	765x745
MVABI08636SOL	1045	863	363	1000	800	300	960x753	270	965x745
MVABI28636SOL	1245	863	363	1200	800	300	1160x753	270	1165x745
MVABI01036SOL	1045	1063	363	1000	1000	300	960x953	270	965x945
MVABI21036SOL	1245	1063	363	1200	1000	300	1160x953	270	1165x945
MVABI21236SOL	1245	1263	363	1200	1200	300	1160x1153	270	1165x1145
MVABI01236SOL	1045	1263	363	1000	1200	300	960x1153	270	965x1145

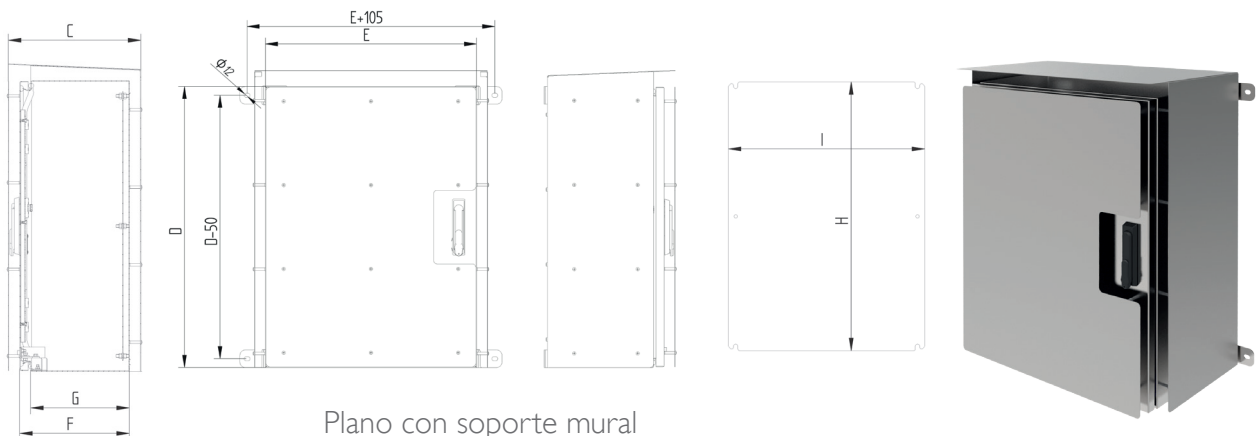

Plano con soporte mural

# ARMARIO DE INTEMPERIE PARA ALTA EXPOSICIÓN SOLAR **SERIE DESERT** IP66



DISEÑO IP55

FABRICAMOS  
A MEDIDA

**5**  
AÑOS

**GARANTÍA**  
PARTES MECÁNICAS



DISEÑO IP66

## PLANO Y REFERENCIAS 2 PUERTAS DESERT LUXOR

[CLICK AQUÍ PARA DESCARGAR  
FICHEROS CAD - PLANOS - CERTIFICADOS](#)

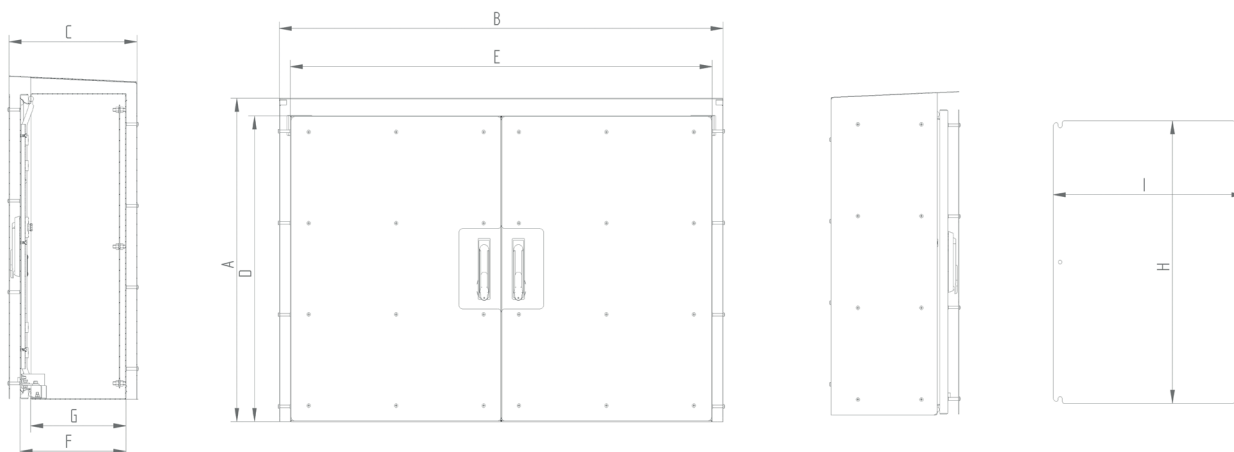

REFERENCIA	DIMENSIONES (mm) ARMARIO INTEMPERIE DESERT LUXOR IP66								
DOS PUERTAS DESERT LUXOR	ALTO -A-	ANCHO -B-	FONDO -C-	ALTO INTERNO -D-	ANCHO INTERNO -E-	FONDO INTERNO -F-	BOCA ACCESO	FONDO UTIL INTERIOR -G-	*MEDIDAS PLACAS -HxI-
MVAB846636DSOL	845	663	363	800	600	300	746x246	270	740x240
MVAB848636DSOL	845	863	363	800	800	300	746x346	270	740x340
MVAB108636DSOL	1045	863	363	1000	800	300	946x346	270	940x340
MVAB128636DSOL	1245	863	363	1200	800	300	1146x346	270	1140x340
MVAB101036DSOL	1045	1063	363	1000	1000	300	946x446	270	940x440
MVAB121036DSOL	1245	1063	363	1200	1000	300	1146x446	270	1140x440
MVAB121236DSOL	1245	1263	363	1200	1200	300	1146x546	270	1140x540
Opción: IP66	Añadir "66" a la referencia. Ej: "MVAB121236DSOL66"								

\* Armario con dos placas

## ARMARIO DE INTEMPERIE PARA ALTA EXPOSICIÓN SOLAR **SERIE DESERT** IP66



FABRICAMOS  
A MEDIDA

**5**  
AÑOS

**GARANTÍA**  
PARTES MECÁNICAS



### PLANO Y REFERENCIAS I PUERTA DESERT TRIBECA

➔ [CLICK AQUÍ PARA DESCARGAR](#)  
FICHEROS CAD - PLANOS - CERTIFICADOS

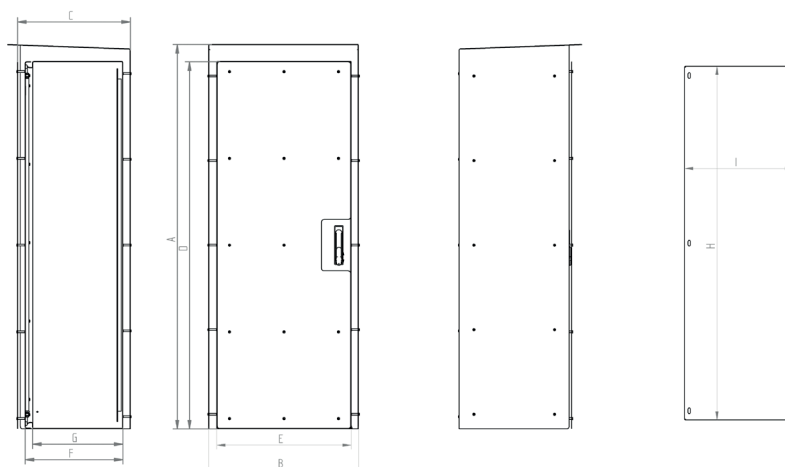

REFERENCIA	DIMENSIONES (mm) ARMARIO INTEMPERIE DESERT TRIBECA IP66								
UNO PUERTA DESERT TRIBECA	ALTO -A-	ANCHO -B-	FONDO -C-	ALTO INTERNO -D-	ANCHO INTERNO -E-	FONDO INTERNO -F-	BOCA ACCESO	FONDO UTIL INTERIOR -G-	MEDIDAS PLACA -HxI-
MVAC176646SOL	1700	663	463	1650	600	400	1540x490	375	1520x470
MVAC178646SOL	1700	863	463	1650	800	400	1540x690	375	1520x670
MVAC171046SOL	1700	1063	463	1650	1000	400	1540x890	375	1520x870
MVAC171246SOL	1700	1263	463	1650	1200	400	1540x1090	375	1520x1070
MVAC186646SOL	1850	663	463	1800	600	400	1690x490	375	1670x470
MVAC188646SOL	1850	863	463	1800	800	400	1690x690	375	1670x670
MVAC188656SOL	1850	863	563	1800	800	500	1690x690	475	1670x670
MVAC181046SOL	1850	1063	463	1800	1000	400	1690x890	375	1670x870
MVAC181056SOL	1850	1063	563	1800	1000	500	1690x890	475	1670x870
MVAC206656SOL	2050	663	563	2000	600	500	1890x490	475	1870x470
MVAC208646SOL	2050	863	463	2000	800	400	1890x690	375	1870x670
MVAC208656SOL	2050	863	563	2000	800	500	1890x690	475	1870x670
MVAC201046SOL	2050	1063	463	2000	1000	400	1890x890	375	1870x870
MVAC201056SOL	2050	1063	563	2000	1000	500	1890x890	475	1870x870

# ARMARIO DE INTEMPERIE PARA ALTA EXPOSICIÓN SOLAR **SERIE DESERT** IP66



DISEÑO IP55

FABRICAMOS  
A MEDIDA

**5**  
AÑOS

**GARANTÍA**  
PARTES MECÁNICAS



DISEÑO IP66



## PLANO Y REFERENCIAS 2 PUERTAS DESERT TRIBECA

CLICK AQUÍ PARA DESCARGAR  
FICHEROS CAD - PLANOS - CERTIFICADOS

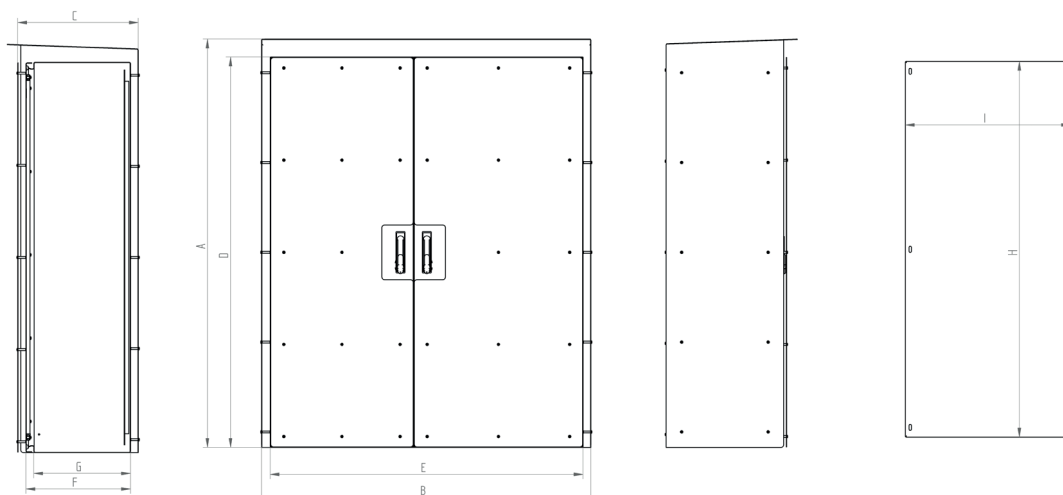

REFERENCIA	DIMENSIONES (mm) ARMARIO INTEMPERIE DESERT TRIBECA IP66								
DOS PUERTAS DESERT TRIBECA	ALTO -A-	ANCHO -B-	FONDO -C-	ALTO INTERNO -D-	ANCHO INTERNO -E-	FONDO INTERNO -F-	BOCA ACCESO	FONDO UTIL INTERIOR -G-	*MEDIDAS PLACA -HxI-
MVAC181246SOL	1850	1263	463	1800	1200	400	1690x490	375	1670x470
MVAC181256SOL	1850	1263	563	1800	1200	500	1690x490	475	1670x470
MVAC201246SOL	2050	1263	463	2000	1200	400	1890x490	375	1870x470
MVAC201256SOL	2050	1263	563	2000	1200	500	1890x490	475	1870x470
MVAC201446SOL	2050	1463	463	2000	1400	400	1890x590	375	1870x570
MVAC201456SOL	2050	1463	563	2000	1400	500	1890x590	475	1870x570
MVAC201646SOL	2050	1663	463	2000	1600	400	1890x690	375	1870x670
MVAC201656SOL	2050	1663	563	2000	1600	500	1890x690	475	1870x670
Opción: IP66	Añadir "66" a la referencia. Ej. "MVAC201656SOL66"								

\* Armario con dos placas



# RACK DE INTEMPERIE DOBLE PARED

## SERIE TORNADO

IP66



Ejemplo

### Amplio Espacio Interior para Equipos Rack de Intemperie

Nuestro armario de intemperie de acero inoxidable con o sin sistema rack 19" ó 21" de nuestra Serie Tornado, está diseñado especialmente para exterior y dispone de doble pared termoaislada y autoventilada para una mejor protección de la electrónica, los servidores, CCTV, telecomunicaciones, voz, datos, fibra óptica,... Lo que lo convierte en la solución ideal para proteger los equipos electrónicos contra cambios de temperatura.

Su diseño interior permite la sencilla colocación de racks, placas de montaje, bandejas, separadores,... Esta envolvente va provista de bandeja pasacables desmontable para facilitar el mecanizado de agujeros y incluye zócalo de 100 mm, bastidor rack de 19" y maneta antivandálica negra.

➔ [HAZ CLICK AQUÍ Y AMPLIA INFORMACIÓN](#)



## APLICACIONES

Ideal para la colocación de ordenadores en el exterior; estaciones meteorológicas, telefonía, CCTV, ETSI, fibra óptica, seguridad y video vigilancia, alumbrado público, telecomunicaciones, señalización y control de tráfico o cualquier otra aplicación que necesite una protección extra y esté alojada en el exterior.

Colocación exterior:

- Zonas con temperaturas extremas o ambientes hostiles.
- Zonas desérticas, tropicales, alta montaña.

## CARACTERÍSTICAS TÉCNICAS

- Material: acero inoxidable, aluminio o galvanizado.
- Disponible en 1 o 2 puertas.
- Altura: de 1185 mm. hasta 1985 mm. (cualquier medida bajo demanda).
- Anchura: 600 mm. y 800 mm. (cualquier medida bajo demanda).
- Profundidad: 600 mm. y 800 mm. (cualquier medida bajo demanda).
- Altura del bastidor: 20 U, 25 U, 30 U, 35 U y 40 U.
- Estanqueidad: desde IP43 hasta IP66.
- Unidad de embalaje: 1
- Puerta delantera: metálica con maneta antivandálica.
- Entrada de cables: inferior.

## VENTAJAS

- El mejor sistema de armarios rack *outdoor* de telecomunicaciones que hay en el mercado.
- Terremotos y vibración controlada.
- Capacidad de carga.
- Termoaislado y autoventilado.
- Junta hidrófuga homologada, y certificada UL, en las puertas exteriores.
- Máxima seguridad ante actos vandálicos y aperturas forzadas mediante palanca.
- Zócalo cerrado antivandálico.
- Máxima capacidad de aislamiento térmico.
- Especialmente diseñado para telecomunicaciones, fibra óptica, alumbrado público, telefonía.
- Con doble pared termo-aislada.
- Altamente resistente a los actos vandálicos.

## MATERIALES

- El rack intemperie acero inoxidable, resistente a la corrosión hasta C5H.
- El rack intemperie aluminio, mejora la refrigeración y es menos pesado (espesor 2 mm).
- El rack intemperie galvanizado, es el rack más económico.

## OPCIONES

- En Delvalle podemos adaptar este diseño a la medida que requiera el cliente conservando los fundamentos de aislamiento térmico, estanqueidad, seguridad y fácil instalación.
- En 19" o 21", en función de la forma de colocación del soporte rack.
- Varias opciones de tejadillo con ventilación extra.
- Zócalo de 200 mm.
- Posibilidad de incorporar un equipo de climatización adosado al lateral o techo.
- Opcionalmente se pueden servir sin bastidor rack y con bandejas.
- Maneta con cerradura de candado.
- La bandeja pasacables puede incorporar micro cortes para posterior colocación de prensaestopas.
- Color rack: gris RAL 7035. Otros colores bajo pedido.

## OPCIÓN DE TRATAMIENTO SUPERFICIAL ANTIRADIACIÓN SOLAR "SUNTERM"



Aplicamos a los armarios eléctricos en nuestras propias instalaciones una capa SunTerm de 80-90 micras con un compuesto especial reflectante contra los rayos infrarrojos, manteniendo la estanqueidad, diseño,... del armario eléctrico.

Indistintamente puede ser fabricado en acero inoxidable, chapa galvanizada o en chapa de aluminio, el resultado es que la mitad de la energía del sol (rayos infrarrojos) es reflejada hacia el exterior y la capa superficial y el ambiente interior del armario eléctrico es más frío. Con este tratamiento conseguimos un ahorro de costes a largo plazo y una menor temperatura interior del armario o rack, dado que combinado con un diseño específico del armario se hace ideal para condiciones extremas de radiación solar y temperatura a la intemperie.

Este tipo de tratamiento puede ser aplicado a todos nuestros modelos de armarios eléctricos, con un coste económico.

## CIRCULACIÓN DEL AIRE EN EL INTERIOR DEL ARMARIO

- Armario con ventilación frontal
- Armario con ventilación extra a dos aguas (delantera y trasera)
- Armario con ventilación extra (por los cuatro lados)

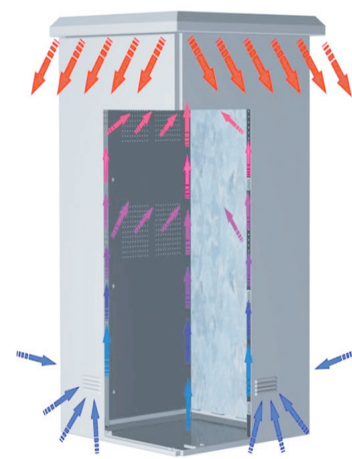
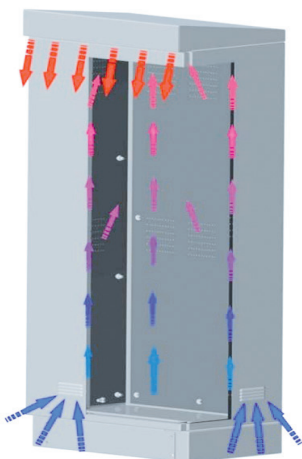

## ACABADO INTEMPERIE ANTICARTELES

El tratamiento de intemperie anticarteles y antipegado de posters, esta diseñado como tratamineto para mobiliario urbano en ayuntamientos, ciudades, edificios, centros comerciales.

Su diseño evita el pegado de carteles debido a sus bandas rugosas.

Se realiza en aluminio y acero galvanizado y va pintado con pintura de intemperie poliester.



Ejemplo

## ACCESORIOS

- Perfiles



El diseño de nuestros perfiles permite adaptar el armario indistintamente a rack 19" y 21", así como los componentes que se alojaran en su interior.

- Ventilador de techo

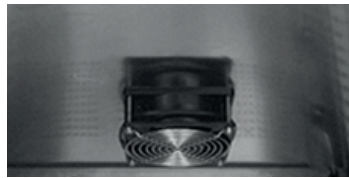

La colocación de un ventilador en la parte superior del armario consigue un flujo continuo de aire en su interior

- Zócalo

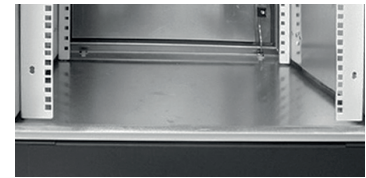

El zócalo antivandálico, diseñado especialmente para este modelo, impide el acceso al interior del armario y el intento de robo del cableado accediendo por el zócalo.

- Difusores

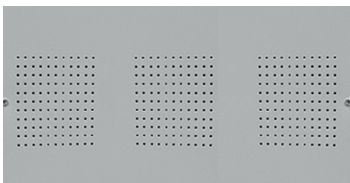

Para una perfecta circulación controlada del aire hacia el interior, tanto las paredes como las puertas incorporan difusores.

- Tejadillos

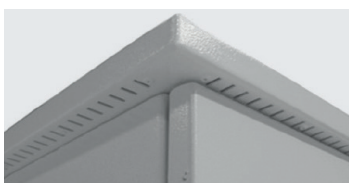

Con tres modelos de tejadillos abarcamos todas las necesidades en temas de evacuación de aire, desde una simple frontal, a una frontal y posterior, hasta una total por los cuatro lados.

- Branquias



Unas simples entradas laterales, unidas a una rejilla anti insectos, permite la entrada del aire e impide el paso de partículas de más de 1mm<sup>2</sup>.

TR01 AC01	Kit de ventilación	MVRACM	Resistencias calefactoras (hasta 2000 W. Consúltenos para más información)
MVSR	Bandejas	CONSULTAR	Consultar tejadillos con ventilación extra
MVRT01	Retenedor de puerta	SERIE TROPICO	Climatización (recomendable para obtener una temperatura constante)

## KIT DE VENTILACIÓN

REFERENCIA	TR01 AC01
------------	-----------

Una vez estudiados los requerimientos que más demandan nuestros clientes, Delvalle pone a disposición del cliente un Kit compuesto de los siguientes elementos:

- Resistencia calefactora
- Ventilador de techo
- Termostato dual



## NORMATIVA

- Desde IP43 (hasta IP66) según Norma IEC EN 62208 y EN 60529/10.91:
  - IP43 con branquias
  - IP54 con rejillas
  - IP66 sin ventilación
- 2014/35/UE
- Resistencia contra la corrosión hasta C5H, según norma ISO 12944
- EN 50102
- Máximo voltaje 1000 V
- Resistencia a la temperatura: desde -40°C +100°C (reducida exposición +160°C).
- Opcional junta silicona: desde -60°C a +180°C (reducida exposición hasta +350°C).
- EN61969-3 Estructuras mecánicas para armarios de exterior y equipos electrónicos.
- Certificado UL Nema 4x, 12, 3r y 1 en inox y Nema 4x 12, 3r y 1 en aluminio bajo petición. N° File E342220.



**10**  
AÑOS  
GARANTÍA  
ANTICORROSIÓN  
INOXIDABLE



**5**  
AÑOS  
GARANTÍA  
PARTES MECÁNICAS

## PLANO Y REFERENCIAS | PUERTA

➔ [CLICK AQUÍ PARA DESCARGAR FICHEROS CAD - PLANOS - CERTIFICADOS](#)

VISTA LATERAL

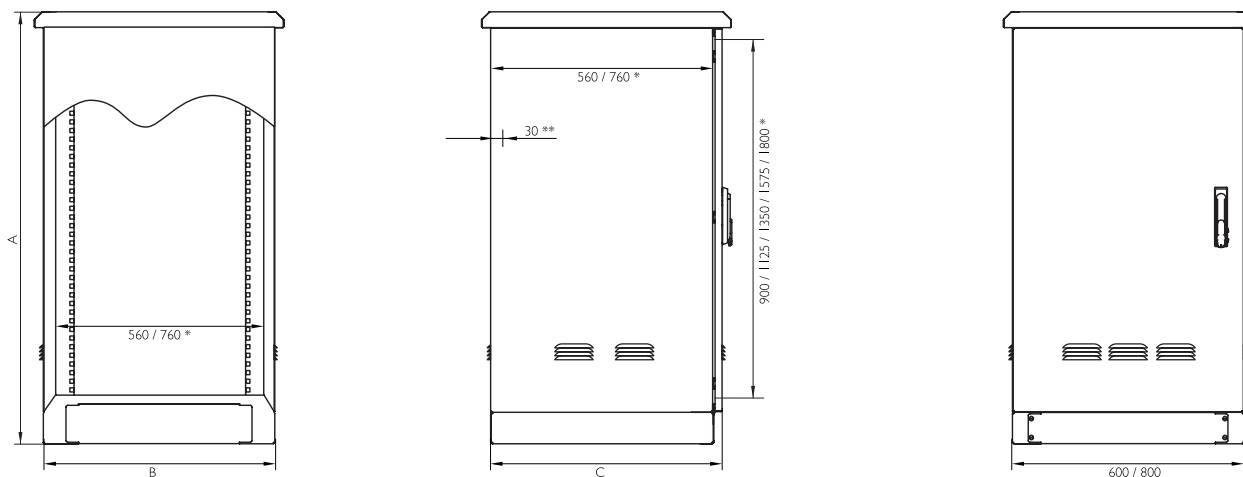

\*Medidas útiles interiores

\*\* Medida a descontar en caso de puerta posterior

REFERENCIAS - MATERIALES			DIMENSIONES (mm)						
INOXIDABLE	ALUMINIO	GALVANIZADO	DESCRIPCIÓN	ALTO (A)	ANCHO (B)	FONDO (C)	AREA MECANIZABLE DOBLE PUERTA	AREA LATERAL MECANIZABLE	MEDIDAS PLACA
TR116080	TRAL116080	TRG116080	TORNADO 20 U	1185	600	800	905x430	925x715	965x530
TR116060	TRAL116060	TRG116060	TORNADO 20 U	1185	600	600	905x430	925x515	965x530
TR118080	TRAL118080	TRG118080	TORNADO 20 U	1185	800	800	905x630	925x715	965x730
TR118060	TRAL118060	TRG118060	TORNADO 20 U	1185	800	600	905x630	925x515	965x730
TR136080	TRAL136080	TRG136080	TORNADO 25 U	1385	600	800	1105x430	1125x715	1165x530
TR136060	TRAL136060	TRG136060	TORNADO 25 U	1385	600	600	1105x430	1125x515	1165x530
TR138080	TRAL138080	TRG138080	TORNADO 25 U	1385	800	800	1105x630	1125x715	1165x730
TR138060	TRAL138060	TRG138060	TORNADO 25 U	1385	800	600	1105x630	1125x515	1165x730
TR156080	TRAL156080	TRG156080	TORNADO 30 U	1585	600	800	1305x430	1325x715	1165x730
TR156060	TRAL156060	TRG156060	TORNADO 30 U	1585	600	600	1305x430	1325x515	1165x730
TR158080	TRAL158080	TRG158080	TORNADO 30 U	1585	800	800	1305x630	1325x715	1365x530
TR158060	TRAL158060	TRG158060	TORNADO 30 U	1585	800	600	1305x630	1325x515	1365x530
TR186080	TRAL186080	TRG186080	TORNADO 35 U	1885	600	800	1555x430	1575x715	1615x530
TR186060	TRAL186060	TRG186060	TORNADO 35 U	1885	600	600	1555x430	1575x515	1615x530
TR188080	TRAL188080	TRG188080	TORNADO 35 U	1885	800	800	1555x630	1575x715	1615x730
TR188060	TRAL188060	TRG188060	TORNADO 35 U	1885	800	600	1555x630	1575x515	1615x730
TR206080	TRAL206080	TRG206080	TORNADO 40 U	2060	600	800	1780x430	1800x715	1840x530
TR206060	TRAL206060	TRG206060	TORNADO 40 U	2060	600	600	1780x430	1800x515	1840x530
TR208080	TRAL208080	TRG208080	TORNADO 40 U	2060	800	800	1780x630	1800x715	1840x730
TR208060	TRAL208060	TRG208060	TORNADO 40 U	2060	800	600	1780x630	1800x515	1840x730
Versión Normativa UL			Añadir "UL" a la referencia. Ej: "TR16080UL"						
Versión Puerta porterior			Añadir al código TR la letra P que indica una puerta posterior; Ej: TR16080P						

Separación placa fondo 20mm

## PLANO Y REFERENCIAS 2 PUERTAS

➔ [CLICK AQUÍ PARA DESCARGAR FICHEROS CAD - PLANOS - CERTIFICADOS](#)

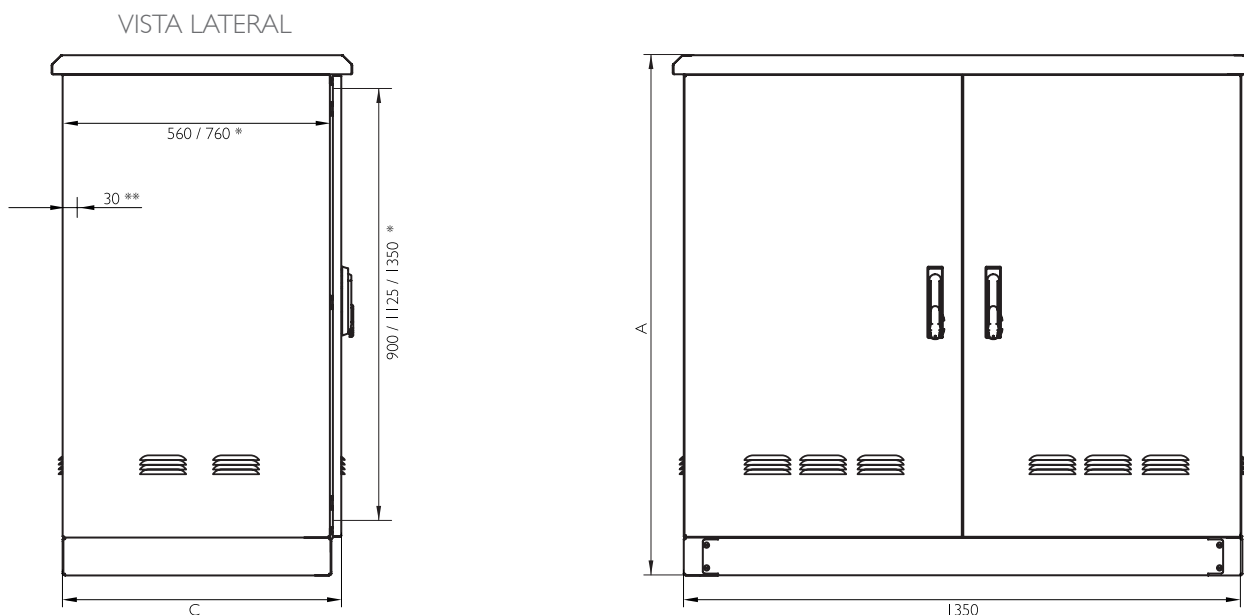

REFERENCIAS - MATERIALES			DIMENSIONES (mm)			
INOXIDABLE	ALUMINIO	GALVANIZADO	DESCRIPCIÓN	ALTO (A)	ANCHO (B)	FONDO (C)
TRI11380D	TRALI11380D	TRGI11380D	TORNADO 20 U	1160	1350	800
TRI11360D	TRALI11360D	TRGI11360D	TORNADO 20 U	1160	1350	600
TRI31380D	TRALI31380D	TRGI31380D	TORNADO 25 U	1385	1350	800
TRI31360D	TRALI31360D	TRGI31360D	TORNADO 25 U	1385	1350	600
TRI61380D	TRALI61380D	TRGI61380D	TORNADO 30 U	1610	1350	800
TRI61360D	TRALI61360D	TRGI61360D	TORNADO 30 U	1610	1350	600
TRI81380D	TRALI81380D	TRGI81380D	TORNADO 35 U	1835	1350	800
TRI81360D	TRALI81360D	TRGI81360D	TORNADO 35 U	1835	1350	600

Versión Normativa UL Añadir "UL" a la referencia. Ej: "TRAL6080UL"

\* Todas las tablas se refieren a medidas estándar. Trabajamos cualquier medida adaptada a la necesidad del cliente



# ARMARIO INTEMPERIE SERIE TROPICO IP66



Ejemplo

## Vida Útil Superior a 30 Años

Armario de intemperie y alumbrado público Serie Tropicó fabricados en acero inoxidable AISI 304L o acero galvanizado y pintado.

Robusto, desarrollado y pensado para su utilización en exteriores, con puerta embutida, cierre de manilla giratoria antivandálica de triple acción y junta de estanqueidad hidrófuga homologada CE, UL.

Además consigue una estanqueidad hasta IP66 (IP23 con branquias de ventilación) y la máxima resistencia posible IK10. Se acopla tejadillo autoventilado y opcionalmente zócalo, sin olvidar la alta resistencia de las puertas embutidas, por lo que está concebido contra actos vandálicos.

[→ HAZ CLICK AQUÍ Y AMPLIA INFORMACIÓN](#)





# ARMARIO INTEMPERIE SERIE TROPICO IP66

## APLICACIONES

Nuestros armarios de intemperie Serie Tropic dado su diseño, acabado y estanqueidad están especialmente diseñados para telecomunicaciones, alumbrado público, servicios auxiliares en líneas de ferrocarril, así como para albergar, con toda fiabilidad, la protección de equipos eléctricos y electrónicos, en el sector ferroviario, de armarios urbanos y en telecomunicaciones (ICT), TV, RDSI, RT, TB, TLCA.



## VENTAJAS

- Grandes propiedades mecánicas y alta resistencia a la torsión.
- Con junta hidrófuga inyectada, de forma que no puede acumularse humedad.
- Evacuación automática de la condensación gracias al diseño exclusivo del armario.
- El armario incluye maneta antivandálica, que evita aperturas forzadas, adecuada para cierres de perfil semicilíndrico, llaves de compañía eléctrica, de gas, etc.
- Libre de mantenimiento durante toda su vida. Vida útil superior a 30 años.
- Delvalle realiza bajo pedido cualquier medida que se adapte a sus necesidades, incluyéndose agujeros, canales formas, tanto en la puerta como en la envolvente.

## OPCIONES

- Diseños y pinturas especiales bajo demanda.
- Zócalo para cualquier medida que permiten elevar el armario del suelo y conseguir un alojamiento extra para entrada de cables. En alturas de 100 mm y 200 mm.
- En acero inoxidable AISI 316L, EN 1.4404.
- Fijaciones y anclajes para fijar al suelo.
- Tratamiento antigraffiti.
- Placa de montaje aislante (baquelita) o en acero inoxidable.
- Versión EMC según Norma 2014/30/UE de compatibilidad electromagnética.



# ARMARIO INTEMPERIE SERIE TROPICO IP66

## OPCIÓN DE TRATAMIENTO SUPERFICIAL ANTIRADIACIÓN SOLAR "SUNTERM"



**SunTerm**

Aplicamos opcionalmente a los armarios eléctricos en nuestras propias instalaciones una capa de pintura desarrollada por Delvalle SunTerm de 80-90 micras

con un compuesto especial, reflectante contra los rayos infrarrojos, manteniendo la estanqueidad, diseño, etc, del armario eléctrico.

Indistintamente puede ser fabricado en acero inoxidable, chapa galvanizada o en chapa de aluminio, el resultado es que la mitad de la energía del sol (rayos infrarrojos) es reflejada hacia el exterior y la capa superficial y el ambiente interior del armario eléctrico es más frío que sin el tratamiento.

Con este tratamiento conseguimos un ahorro de costes a largo plazo y una menor temperatura interior del armario o rack, dado que combinado con un diseño específico del armario se hace ideal para condiciones extremas de radiación solar y temperatura a la intemperie.

Este tipo de tratamiento puede ser aplicado a todos nuestros modelos de armarios eléctricos y no se preocupe por el coste por que es económico.

## COLOCACIÓN DE CUADROS DE INTEMPERIE

Como pueden ver en el detalle del gráfico la colocación es sencilla, sólo es necesaria la base o marco de anclaje que suministramos opcionalmente con el armario y que está diseñado para el agarre total del armario al suelo evitando desplazamientos y movimientos.



Zócalo plano con marco de anclaje



Zócalo inclinado con marco de anclaje

## ACABADO INTEMPERIE ANTICARTELES

El tratamiento de intemperie anticarteles y antipegado de posters, desarrollado por nuestro equipo de ingenieros esta diseñado como tratamiento para mobiliario urbano en ayuntamientos, ciudades, edificios, centros comerciales.

Su diseño evita el pegado de carteles.

Se realiza en armarios de material aluminio y acero galvanizado pintado.



Ejemplo

# ARMARIO INTEMPERIE SERIE TROPICO IP66

## DISEÑOS



### DISEÑO BÁSICO

Armario de una sola puerta con tejadillo, zócalo y rejillas de ventilación.

Especialmente diseñado para: alumbrado público, medio ambiente, festejos, cuadros de luces de navidad, kioscos interactivos, paneles de publicidad, control de semáforos...



### DISEÑO 2 PUERTAS

Diseño con doble puerta, hasta IP65, cerradura antivandálica con zócalo de 300 mm.

Óptimo para módulos de acometida y medición, módulos de mando y protección y módulos de control.



### DISEÑO 3 PUERTAS

Diseño con triple puerta hasta IP65 con cerradura antivandálica, rejillas laterales de ventilación y zócalo de 300 mm.

Ideal para módulos de acometida y medición, módulos de mando y protección y módulos de control.



EN DELVALLE DESARROLLAMOS Y DISPONEMOS DE TODO TIPO DE MODELOS SEGÚN SU NECESIDAD, VARIANDO TANTO EN DIMENSIONES COMO EN NÚMERO DE PUERTAS, TANTO FRONTALES COMO LATERALES

## KIT DE VENTILACIÓN

REFERENCIA	TR01 AC01
------------	-----------

Una vez estudiados los requerimientos que más demandan nuestros clientes, Delvalle pone a disposición del cliente un Kit compuesto de los siguientes elementos:

- Resistencia calefactora
- Ventilador de techo
- Termostato dual



# ARMARIO INTEMPERIE SERIE TROPICO IP66

## NORMATIVA

- IP66 (IP23 con branquias) según Norma EN 62208 y EN 60529.
- Resistencia Contra La corrosion hasta C5H, segun norma ISO 12944.
- Grado de resistencia contra impacto IK10 según Norma IEC 62262.
- IEC 60068-2-30 y IEC 60068-2-11.
- Construidos bajo Directiva 2014/35/UE.
- Certificado UL Nema 4x, 12, 3r y 1 en inox y Nema 4x 12, 3r y 1 en aluminio bajo petición. N° File E342220.
- Resistencia a los choques con objetos punzantes EN 60439-5.
- Máximo voltaje 1000V.
- Resistencia a la temperatura: desde  $-40^{\circ}\text{C}$   $+100^{\circ}\text{C}$  (reducida exposición  $+160^{\circ}\text{C}$ ). Opcional junta silicona: desde  $-60^{\circ}\text{C}$  a  $+180^{\circ}\text{C}$  (reducida exposición hasta  $+350^{\circ}\text{C}$ ).



## PLANO

➔ [CLICK AQUÍ PARA DESCARGAR FICHEROS CAD - PLANOS - CERTIFICADOS](#)

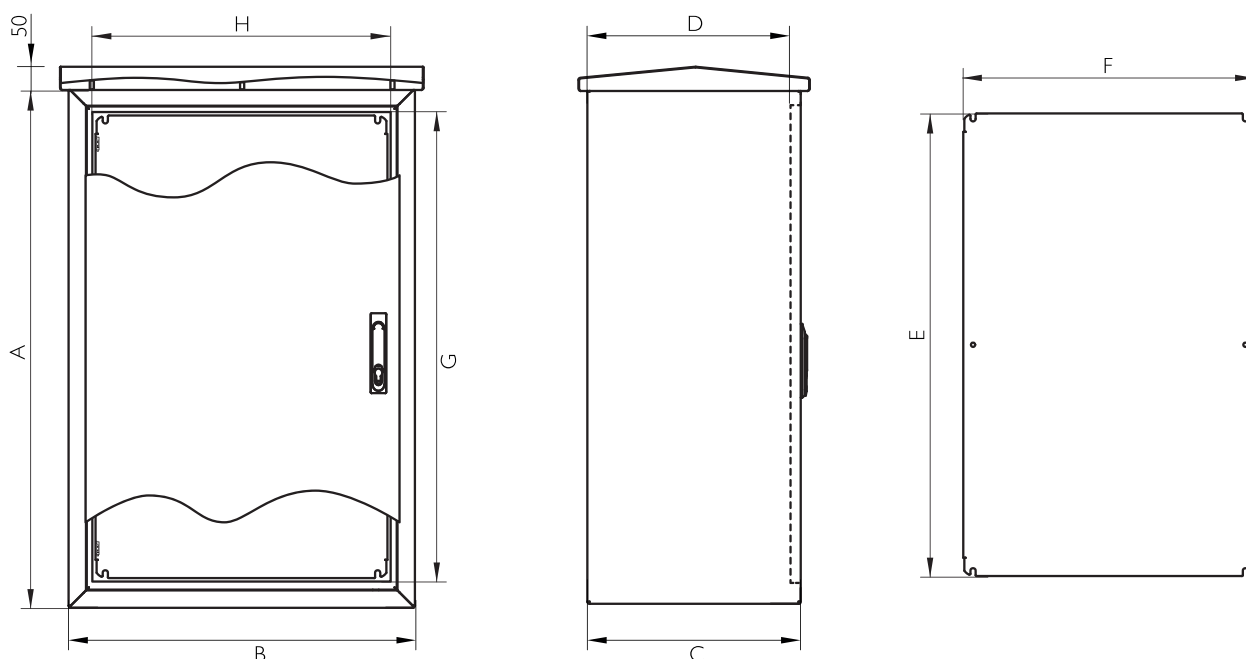

# ARMARIO INTEMPERIE SERIE TROPICO IP66

## REFERENCIAS

REFERENCIA	DIMENSIONES (mm)								
REFERENCIA	ALTO -A-	ANCHO -B-	FONDO -C-	BOCA ACCESO -GxH-	FONDO ÚTIL -D-	ÁREA MECANIZABLE		MEDIDAS PLACA -EXF-	Nº DE PUERTAS
						PUERTA	LATERAL		
MVAD106032	1000	600	320	883x483	297,5	858.5x412.8	990x310	870x475	1
MVAD106040	1000	600	400	883x483	377,5	858.5x412.8	990x390	870x475	1
MVAD106050	1000	600	500	883x483	477,5	858.5x412.8	990x490	870x475	1
MVAD126032	1200	600	320	1083x483	297,5	1058.8x412.8	1190x310	1070x475	1
MVAD126040	1200	600	400	1083x483	377,5	1058.8x412.8	1190x390	1070x475	1
MVAD126050	1200	600	500	1083x483	477,5	1058.8x412.8	1190x490	1070x475	1
MVAD108032	1000	800	320	883x683	297,5	800x530	990x310	870x675	1
MVAD108040	1000	800	400	883x683	377,5	800x530	990x390	870x675	1
MVAD108050	1000	800	500	883x683	477,5	800x530	990x490	870x675	1
MVAD128032	1200	800	320	1083x683	297,5	1000x530	1190x310	1070x675	1
MVAD128040	1200	800	400	1083x683	377,5	1000x530	1190x390	1070x675	1
MVAD128050	1200	800	500	1083x683	477,5	1000x530	1190x490	1070x675	1
MVAD121032	1200	1000	320	1083x683	297,5	1058.5x322.3 y 1058.5x255.8	1190x310	1070x870	2
MVAD121040	1200	1000	400	1083x683	377,5	1058.5x322.3 y 1058.5x255.8	1190x390	1070x870	2
MVAD121050	1200	1000	500	1083x683	477,5	1058.5x322.3 y 1058.5x255.8	1190x490	1070x870	2
MVAD101232	1000	1200	320	883x1083	297,5	858.5x522.3 y 858.5x455.8	990x310	870x1070	2
MVAD101240	1000	1200	400	883x1083	377,5	858.5x522.3 y 858.5x455.8	990x390	870x1070	2
MVAD101250	1000	1200	500	883x1083	477,5	858.5x522.3 y 858.5x455.8	990x490	870x1070	2
MVAD801432	800	1400	320	683x1283	297,5	658.5x722.3 y 658.5x655.8	790x310	670x1270	2
MVAD101432	1000	1400	320	883x1283	297,5	858.5x722.3 y 858.5x655.8	990x310	870x1270	2
MVAD101440	1000	1400	400	883x1283	377,5	858.5x722.3 y 858.5x655.8	990x390	870x1270	2
MVAD101450	1000	1400	500	883x1283	477,5	858.5x722.3 y 858.5x655.8	990x490	870x1270	2
MVAD121432	1200	1400	320	1083x1283	297,5	1058.5x722.3 y 1058.5x655.8	1190x310	1070x1270	2
MVAD121440	1200	1400	400	1083x1283	377,5	1058.5x722.3 y 1058.5x655.8	1190x390	1070x1270	2
MVAD121450	1200	1400	500	1083x1283	477,5	1058.5x722.3 y 1058.5x655.8	1190x490	1070x1270	2
MVAD141432	1400	1400	320	1283x1283	297,5	1258.5x722.3 y 1258.5x655.8	1390x310	1270x1270	2
MVAD141440	1400	1400	400	1283x1283	377,5	1258.5x722.3 y 1258.5x655.8	1390x390	1270x1270	2
MVAD141450	1400	1400	500	1283x1283	477,5	1258.5x722.3 y 1258.5x655.8	1390x490	1270x1270	2
MVAD121632	1200	1600	320	1083x1483	297,5	1000x570	1190x310	1070x1470	2
MVAD121640	1200	1600	400	1083x1483	377,5	1000x570	1190x390	1070x1470	2
MVAD121650	1200	1600	500	1083x1483	477,5	1000x570	1190x490	1070x1470	2
MVAD161832	1600	1800	320	1483x1883	297,5	1458.5x438.1	1590x310	1470x1670	3
MVAD161840	1600	1800	400	1483x1883	377,5	1458.5x438.1	1590x390	1470x1670	3
MVAD161850	1600	1800	500	1483x1883	477,5	1458.5x438.1	1590x490	1470x1670	3
MVAD162050	1600	2000	500	1483x1883	477,5	1458.5x504.8	1590x490	1470x1870	3
MVAD182050	1800	2000	500	1683x1883	477,5	1658.5x504.8	1790x490	1670x1870	3
MVAD222050	2200	2000	500	2083x1883	477,5	2058.5x504.8	2190x490	2070x1870	3
MVAD122232	1200	2200	320	1083x2083	297,5	1058.5x571.4	1190x310	1070x2070	3
MVAD122240	1200	2200	400	1083x2083	377,5	1058.5x571.4	1190x390	1070x2070	3
MVAD122250	1200	2200	500	1083x2083	477,5	1058.5x571.4	1190x490	1070x2070	3
MVAD182450	1800	2400	500	1683x2283	477,5	1600x555.3	1790x490	1670x2270	3
MVAD202450	2000	2400	500	1883x2283	477,5	1800x555.3	1990x490	1870x2270	3

Separación placa fondo 30mm

# POSTE SOS INOXIDABLE IP66



Poste SOS 2 módulos

FABRICAMOS  
A MEDIDA



Poste SOS 3 módulos

**El Objetivo del Poste SOS, es Proporcionar un Equipo de Seguridad Ante una Urgencia**

Diseñamos a medida del cliente los llamados "Poste SOS" que consisten en una envolvente inoxidable robusta y estanca IP66.

Este sistema está dirigido a los usuarios del túnel y personal de mantenimiento, que permite avisar y comunicar sobre cualquier incidencia ocurrida.

El objetivo del poste SOS, es proporcionar un equipo de seguridad ante una urgencia, mediante la disposición de un teléfono de emergencia y pulsador de alarma para permitir la comunicación verbal bidireccional entre el usuario y el personal de vigilancia del centro de control. La estación de emergencia deberá estar equipada mínimamente de un teléfono de emergencia y dos extintores no incluidos.

[→ HAZ CLICK AQUÍ Y AMPLIA INFORMACIÓN](#)

## APLICACIONES

El poste SOS está diseñado para permitir la comunicación de los usuarios con personal de vigilancia del centro de control y agrupar todos los elementos de control y supervisión del área con sus protecciones y distribución.



# POSTE SOS INOXIDABLE IP66

## CARACTERÍSTICAS

- El poste SOS está especialmente diseñado, para su instalación túneles, metro,... con estanqueidad IP66 fabricados en acero inoxidable AISI 304L ideal para ambientes húmedos y corrosivos de los túneles, es una estación de emergencia que consta de un mínimo equipo de seguridad:
  - 1 teléfono
  - 2 extintores
- Los postes SOS se instalan en el interior del túnel dentro de unas celdas de seguridad, alojados en la pared del túnel, normalmente separados a cada 60 metros alternados. También se deben ubicar en las zonas exteriores próximas a los accesos.
- El equipo estará alimentado a la red eléctrica 230 V a 60 Hz, con el equipo de protección correspondiente. Además, el armario contará con una fuente alimentación auxiliar:



## DISEÑOS DOS MÓDULOS

Este modelo consiste en dos armarios contiguos con 2 puertas independientes, montaje mural.

- Un armario SSA, con cierre de doble BIT, diseñado para el almacenamiento del equipo electrónico que permite funcionamiento de la estación de emergencia. Este armario Solo se permite el acceso a personal autorizado (personal de mantenimiento y personal del centro de control).
- Un armario SOS, con puerta transparente con doble cierre de palomilla, permite su utilización a los usuarios del túnel ante una emergencia, el cuál proporciona el servicio del equipo de seguridad.

## OPCIONES

- Fabricación en acero inoxidable AISI 316L (EN 14404).
- Posibilidad de realización en chapa de acero galvanizado pintado en RAL 7035.
- Posibilidad de realización de dos o tres módulos.

## NORMATIVA

- Directiva 2004/54/EC safety requirements for tunnels in the Trans-European Road
- IEC EN 62208 y EN 60529. IP66 (IP55 en dos puertas sin montante, con montante central IP66).
- DIN 40050-9 - IP69K extiende IEC 60529.
- 2014/35/UE. Normativas CE de baja tensión.
- Norma IEC 62208 y EN 62262. Grado de resistencia contra impacto IK10.
- Certificado UL Nema 4x, 12, 3r, 1. N° File E342220.

## DISEÑOS TRES MÓDULOS

Este modelo consiste en un armario con 3 puertas independientes, montaje mural o con zócalo inferior.

- Un armario SSA de doble puerta de cierre de doble BIT, está diseñado para el almacenamiento del equipo electrónico que permite funcionamiento de la estación de emergencia. Permite un gran espacio interior para la colocación de elementos auxiliares para el control de la estación de emergencia. Solo se permite el acceso a personal autorizado (personal de mantenimiento y personal del centro de control).
- Dos armarios SOS independientes, ambos con cierre de palomilla. El primer armario permite servicio el servicio de comunicación con el personal del centro de control. El segundo armario da al equipo de extinción.

# POSTE SOS INOXIDABLE IP66

## PLANO Y REFERENCIAS DOS MÓDULOS

CLICK HERE TO DOWNLOAD  
THE FILES CAD - PLANS - CERTIFICATES



REFERENCIAS	DIMENSIONES (mm)		
	ALTO - A -	ANCHO - B -	FONDO - C -
MVAB907537DSOS	900	750	370
Versión: Normativa UL	Añadir "UL" a la referencia Ej. "MVAB907537DSOSUL"		
Versión: Inoxidable AISI 316L	Añadir "S6" a la referencia Ej. "MVAB907537DSOSS6"		
Versión: Galvanizada	Sustituir "MVAB" por "MVGB" Ej. "MVGB907537DSOS"		

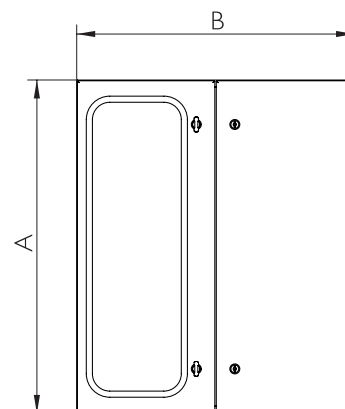
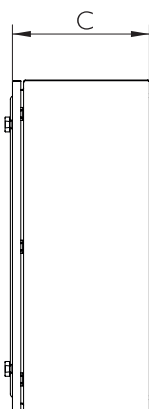

## PLANO Y REFERENCIAS TRES MÓDULOS

REFERENCIAS	DIMENSIONES (mm)		
	ALTO - A -	ANCHO - B -	FONDO - C -
POSTE SOS 3 MÓDULOS			
MVAB801537.3PSOS	800	1500	370
MVAB901537.3PSOS	900	1500	370
MVAB101537.3PSOS	1000	1500	370
Versión: Normativa UL	Añadir "UL" a la referencia Ej. "MVAB801537.3PSOSUL"		
Versión: Inoxidable AISI 316L	Añadir "S6" a la referencia Ej. "MVAB801537.3PSOSS6"		
Versión: Galvanizada	Sustituir "MVAB" por "MVGB" Ej. "MVGB801537.3PSOS"		

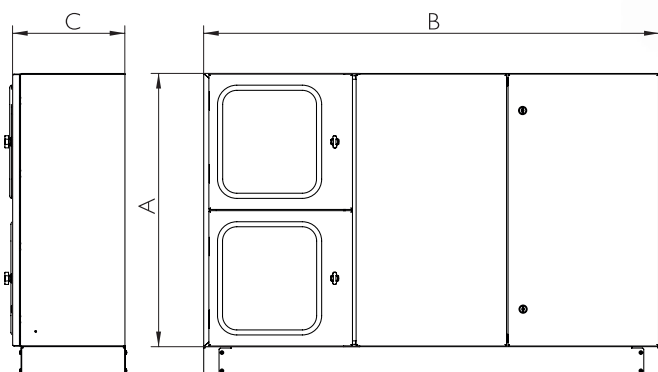



# ARMARIO DE INTEMPERIE ANTICARTELES IP66



Ejemplos



## Evita Colocación y Pegado de Carteles en su Superficie

Armario de intemperie anticarteles y antipegado de posters, especialmente diseñado como armario de mobiliario urbano. Su diseño evita la colocación y pegado de carteles en su superficie dado a las bandas rugosas, además es estéticamente mucho más elegante.

### APLICACIONES

- Mobiliario urbano en ayuntamientos
- Centros comerciales
- Edificios, ciudades, pueblos, etc.

### VENTAJAS

- El armario incluye maneta antivandálica, que evita aperturas forzadas, adecuada para cierres de perfil semicilíndrico, llaves de compañía eléctrica, de gas, etc.
- Delvalle realiza bajo pedido cualquier medida que se adapte a sus necesidades, incluyéndose agujeros, canales, formas, pintura, etc.
- Tratamiento antigraffiti.

### OPCIONES

Se realiza en dos materiales: aluminio y acero galvanizado pintado con pintura de intemperie poliéster.

### NORMATIVA

- IP66 Norma IEC EN 62208 y EN 60529.
- Grado de resistencia contra impacto IK10 según Norma IEC 62262.
- Grado de Protección NEMA type 4x, 12, 3r, I. N° File E342220.

## SOLUCIONES A MEDIDA DELVALLE

Desde hace 50 años trabajamos pensando en nuestros clientes, juntos con energía y dinamismo hacia un objetivo común. Generar y aportar valor a nuestros clientes a través de la asesoría y fabricación de armarios eléctricos a medida y sistemas de climatización.

Desde nuestras instalaciones damos servicio a mercados tanto nacionales como internacionales, teniendo el aval de grandes compañías que confían en nuestro buen hacer. Disponemos de certificaciones reconocidas en las exigentes normativas a nivel mundial.

Servicio ágil en un plazo máximo de 3 semanas desde la recepción del pedido. Totalmente flexibles, para todos los formatos y dimensiones. Somos el fabricante con mayor dimensiones certificadas en el mundo.



CAJAS Y ARMARIOS  
ELÉCTRICOS INOXIDABLES



ARMARIOS DE INTEMPERIE  
ESTANCOS



SOLUCIONES ELÉCTRICAS  
PARA NÚCLEOS URBANOS



ARMARIOS Y CAJAS  
GALVANIZADAS

## CAJAS Y ARMARIOS ATEX

CAJAS HIGIÉNICAS  
CON TECHO INCLINADOCAJAS ELÉCTRICAS  
IP66, IP67, IP68 Y IP69K

¿Necesita en su proyecto de cajas eléctricas estancas desde IP55, IP66, IP69K y/o altos grados de estanqueidad por inmersión IP67 o IP68? Tenemos la solución específica necesaria para dado somos líderes en el diseño a medida desde hace más de 45 años, diseñamos específicamente soluciones de cajas con alta estanqueidad y armarios eléctricos estancos homologados a la normativa internacional de estanqueidad EN 60529:2018 que aseguran su proyecto en cualquier ubicación y condiciones climatológicas, sirviendo tanto para interior como para usos en la intemperie.

VENTILACIÓN PARA  
ARMARIOS ELÉCTRICOSPRENSAESTOPAS PARA  
ARMARIOS ELÉCTRICOS



## **INDUSTRIAL ENCLOSURE SOLUTIONS**



Paso del Prao, 6. 01320 Oyón (Álava). España  
Telf. +34 945 601 381  
comercial@delvalle.es | [www.delvallebox.com](http://www.delvallebox.com)

**Contacta con nosotros, estamos a tu disposición**