

VENTILADOR CON FILTRO

SERIE PRIUS

IP54

IP55





NOS PONEMOS A TU DISPOSICIÓN

Más de **50 años de experiencia** dando **soluciones** a clientes exigentes que requieren unas características y comportamientos muy concretos según su sector y necesidades.

VAMOS DONDE TU VAYAS

Nuestro **compromiso** es acercarnos a nuestros clientes y ofrecerles un **servicio excepcional**, combinando una avanzada y amplia gama de productos a precios muy competitivos.

ALTOS ESTÁNDARES DE CALIDAD PENSADOS EN TÍ

Sólo empleamos materiales procedentes de empresas de **1ª calidad**, adecuados y certificados. Nuestro **éxito** se debe al aseguramiento de la calidad: ISO 9001, SGS, UL, TÜV, ISO 14000 y Ohsas 18001.

PERSONALIZA TU ARMARIO TOTALMENTE

Nuestra producción está organizada para atender **bajo demanda y a medida**. Personalización del color total y **múltiples normativas de protección** gracias a la línea de pintado propia.



100%

Diseñado y fabricado íntegramente en España
Entirely designed and manufactures in Spain

CONSÚLTANOS

Confidencialidad, seriedad y calidad

www.delvallebox.com
comercial@delvalle.es
+34 945 601 381

TAMBIÉN ONLINE

Póngase en contacto con nuestro departamento técnico comercial

Un equipo de profesionales con elevada experiencia y capacidad para resolver todas sus consultas.



VENTILADOR CON FILTRO SERIE PRIUS IP54 IP55



Ejemplos



Ejemplos de versión acero inoxidable

Motor de Máxima Fiabilidad y Eficiencia

Ventilador Prius con filtro empotrable de alto rendimiento, bajo consumo e insonoro, con un diseño estrecho de solo 4 mm y a un precio económico.

Estos ventiladores son ideales para la evacuación de grandes cargas de calor de los armarios eléctricos de una forma económica y sencilla.

Su diseño compacto, su fácil montaje y rápido desmontaje para su limpieza lo hacen ideal para cualquier utilización en la evacuación de calor del interior del armario. Montaje rápido gracias a sus sistema "clip-on" con junta autoadhesiva.

→ [HAZ CLICK AQUÍ Y AMPLIA INFORMACIÓN](#)

APLICACIONES

Especialmente diseñado para su colocación en instalaciones que necesiten un alto nivel de protección IP54 y IP55.



VENTILADOR CON FILTRO SERIE PRIUS IP54 IP55

CARACTERÍSTICAS

- Tiempo de vida +50.000 horas a 40°C.
- *ECO friendly*: bajo consumo, máxima eficiencia y muy silencioso.
- Montaje rápido "clip-on".
- Dirección del aire "inside-out".
- Junta autoadhesiva.
- Rodamiento a bolas.
- Motor de máxima fiabilidad y eficiencia.
- Grueso de pared extrafino (1.2 - 2.4).
- Temperatura de trabajo -10 /+70°C.
- Ciclo de trabajo del 100%.
- Material ABS UL94V-O.
- Color RAL 7035.
- El ventilador se suministra completo, con filtro de fácil limpieza y altamente resistente.
- También versión en acero inoxidable.

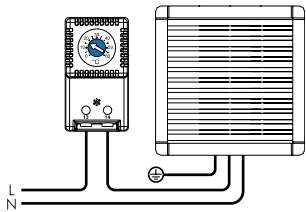

Ejemplo colocación de termostato



Ejemplos con carcasa IP55

OPCIONES

- Recomendamos la colocación de nuestros termostatos.
- Versión compatible electromagnética EMC.
- Dirección de aire "outside-in".
- Aprobado UL File N° E301228.
- RAL 7032 (gris) y RAL 9005 (negro).
- Versión con carcasa IP55 en acero inoxidable AISI 304 o AISI 316.

VERSIÓN ACERO INOXIDABLE

El ventilador Prius inoxidable es extraplano, de montaje inmediato de *click*, con protección hasta IP54 y rodamiento axial. Fabricado en ABS con carcasa de acero inoxidable y un diseño extraplano, muy funcional e innovador.

Especialmente diseñado para su colocación en nuestros armarios de acero inoxidable y otros armarios que estén en la intemperie.

Todos los modelos de ventiladores pueden ser suministrados en acero inoxidable, solo tiene que añadir a su referencia la letra "X".

Ejemplo: MVP024ASX (las medidas de la rejilla aumentan en 2 mm).



VENTILADOR CON FILTRO SERIE PRIUS IP54 IP55

DIAGRAMA DE FUNCIONAMIENTO

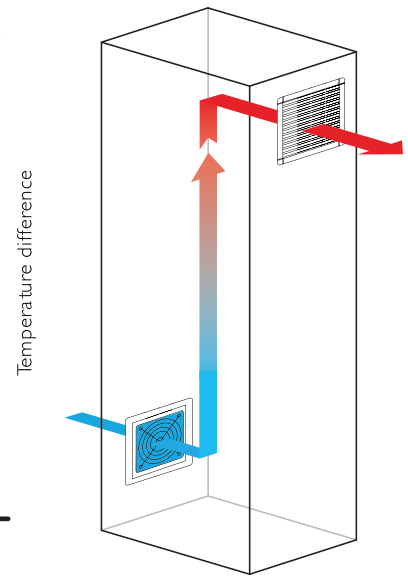
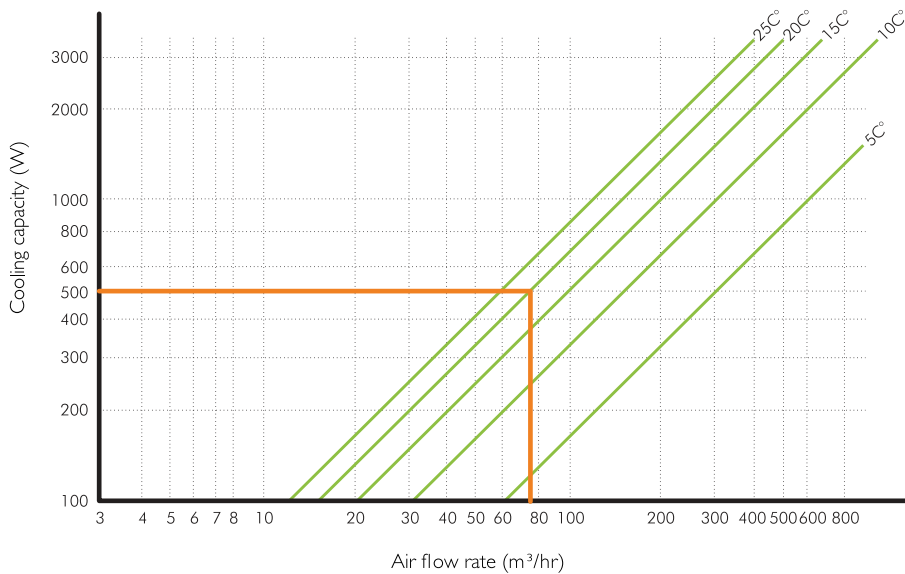

NORMATIVA

- Grado protección armario IP54/ Class I. Norma EN 60529.
- Construidos bajo la directiva 2006/95/CE de baja tensión.
- Temperatura de trabajo -10°C a +70°C.
- Garantía de filtrado continuo EU2 y EU3.
- Certificado UL, Nema 12.

FILTROS (ACCESORIO)



Disponemos de filtros estándar para los ventiladores y se suministran en *packs* de 10 unidades.

Para mantener un alto rendimiento, es necesario revisar periódicamente el nivel de obstrucción del filtro y cambiarlos cuando sea necesario. Estos filtros están hechos de fibras sintéticas de auto-extinción con una capacidad de filtración progresiva.

- REF: MVPF024 (para ventilador MVP024)
- REF: MVPF055 (para ventilador MVP055)
- REF: MVPF120 (para ventilador MVP120)
- REF: MVPF230 (para ventilador MVP230)
- REF: MVPF500 (para ventilador MVP500)

VENTILADOR CON FILTRO SERIE PRIUS IP54 IP55

MODELO MVP024 (caudal 24m³/h) IP54



Rejilla con filtro

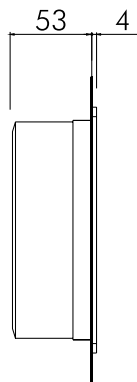
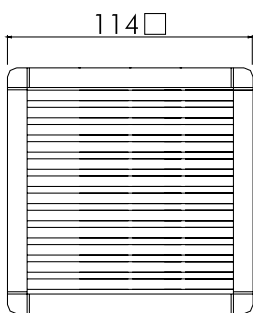

MVP024AS | MVP024BS

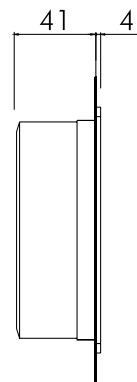

MVP024DS | MVP024ES

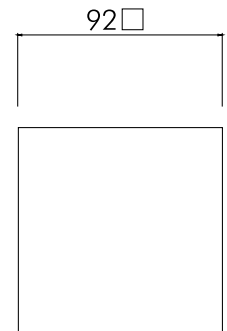

REFERENCIA - VENTILADOR MVP024

REFERENCIA	CAUDAL	VOLTAJE / FRECUENCIA	POTENCIA	CONSUMO	PROTECCIÓN SOBRECORRIENTE	CONEXIÓN ELÉCTRICA	RUIDO	FILTRO (EUROVENT)	MECANIZADO MONTAJE
MVP024AS	24m ³ /h	230V/50-60Hz	13W	0,10A	Impedancia	faston 2,8x0,5mm	30dB	EU2	92x92 ^{+0,5} ₀
MVP024BS		115V/50-60Hz		0,14A					
MVP024DS		12VCD	3W	0,25A		2-pole terminal 1,5mm ²	35dB		
MVP024ES		24VCD	4W	0,16A					
Versión dirección de aire "outdoor-in"		Borrar "S" a la referencia. Ej: "MVP024A"							
Versión Normativa UL		Añadir "UL" a la referencia. Ej: "MVP024ASUL"							
Versión EMC		Añadir "M" a la referencia. Ej: "MVP024ASM"							
Versión en acero inoxidable		Añadir "X" a la referencia. Ej: "MVP024ASX"							
Versión IP55 (carcasa)		Añadir a la referencia MVP024CUBX (AISI 304) o MVP024CUBX6 (AISI 316)							

REJILLA CON FILTRO

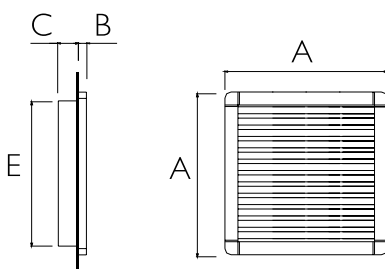

REFERENCIA	DIMENSIONES (mm)				
	MECANIZADO MONTAJE	A	B	C	E
MVPR024	92x92 ^{+0,5} ₀	114	4	12	90
Versión Normativa UL		Añadir "UL" a la referencia			
Versión EMC		Añadir "M" a la referencia			
Versión en acero inoxidable		Añadir "X" a la referencia			

VENTILADOR CON FILTRO SERIE PRIUS IP54 IP55

MODELO MVP055 (caudal 55m³/h) IP54



Rejilla con filtro

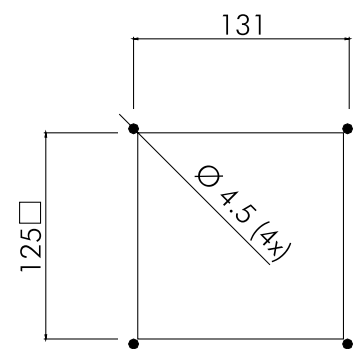
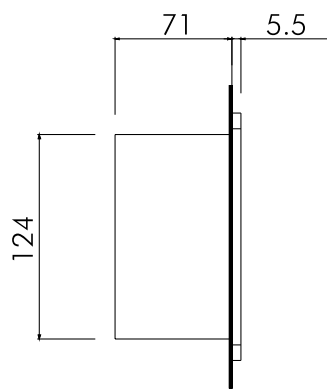
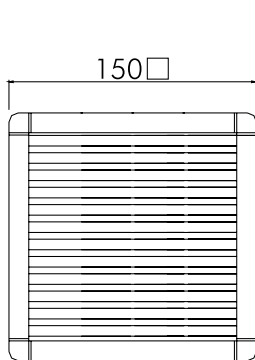

REFERENCIA - VENTILADOR MVP055

REFERENCIA	CAUDAL	VOLTAJE / FRECUENCIA	POTENCIA	CONSUMO	PROTECCIÓN SOBRECORRIENTE	CONEXIÓN ELÉCTRICA	RUIDO	FILTRO (EUROVENT)	MECANIZADO MONTAJE	
MVP055AS	55m ³ /h	230V/50-60Hz	22W	0,14A	Impedancia	faston 2,8x0,5mm	43dB	EU3	125x125 ⁺¹ / ₋₁	
MVP055BS		115V/50-60Hz		0,26A						
MVP055ES		24VCD	9W	0,37A		2-pole terminal 1,5mm ²				45dB
MVP055FS		48VCD	13W	0,27A						
Versión dirección de aire "outdoor-in"		Borrar "S" a la referencia. Ej: "MVP055A"								
Versión Normativa UL		Añadir "UL" a la referencia. Ej: "MVP055ASUL"								
Versión EMC		Añadir "M" a la referencia. Ej: "MVP055ASM"								
Versión en acero inoxidable		Añadir "X" a la referencia. Ej: "MVP055ASX"								
Versión IP55 (carcasa)		Añadir a la referencia MVP055CUBX (AISI 304) o MVP055CUBX6 (AISI 316)								

REJILLA CON FILTRO

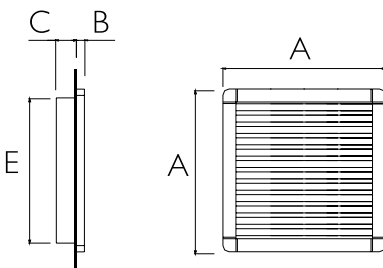

REFERENCIA	DIMENSIONES (mm)				
	MECANIZADO MONTAJE	A	B	C	E
MVPR055	125x125 ⁺¹ / ₋₁	150	5,5	22	124
Versión Normativa UL		Añadir "UL" a la referencia			
Versión EMC		Añadir "M" a la referencia			
Versión en acero inoxidable		Añadir "X" a la referencia			

VENTILADOR CON FILTRO SERIE PRIUS IP54 IP55

MODELO MVPI20 (caudal 120m³/h) IP54



Rejilla con filtro

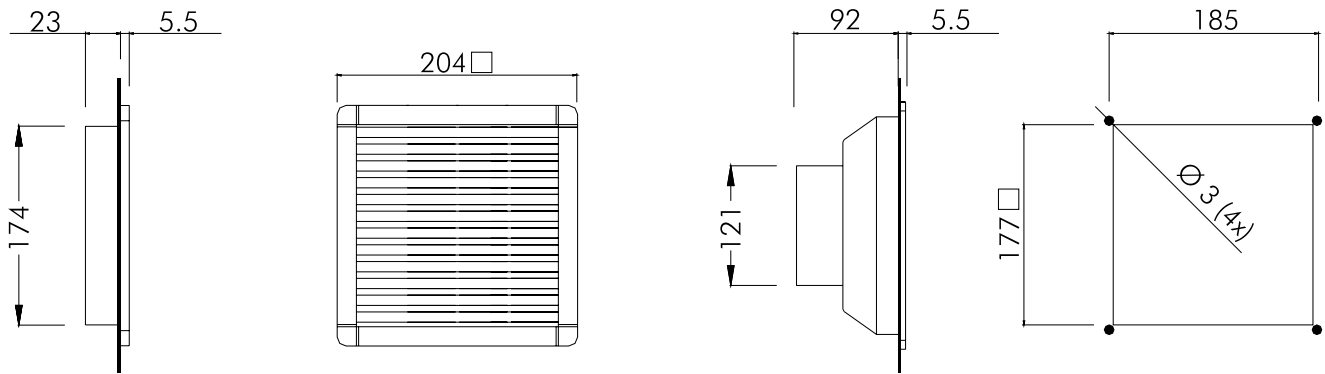

REFERENCIA - VENTILADOR MVPI20

REFERENCIA	CAUDAL	VOLTAJE / FRECUENCIA	POTENCIA	CONSUMO	PROTECCIÓN SOBRECORRIENTE	CONEXIÓN ELÉCTRICA	RUIDO	FILTRO (EUROVENT)	MECANIZADO MONTAJE
MVPI20AS	120m ³ /h	230V/50-60Hz	22W	0,14A	Impedancia	faston 2,8x0,5mm	43dB	EU3	177x177 ⁺¹ / ₀
MVPI20BS		115V/50-60Hz		0,26A					
MVPI20ES		24VCD	9W	0,37A					
MVPI20FS		48VCD	13W	0,27A					
Versión dirección de aire "outdoor-in"	Borrar "S" a la referencia. Ej: "MVPI20A"								
Versión Normativa UL	Añadir "UL" a la referencia. Ej: "MVPI20ASUL"								
Versión EMC	Añadir "M" a la referencia. Ej: "MVPI20ASM"								
Versión en acero inoxidable	Añadir "X" a la referencia. Ej: "MVPI20ASX"								
Versión IP55 (carcasa)	Añadir a la referencia MVPI20CUBX (AISI 304) o MVPI20CUBX6 (AISI 316)								

REJILLA CON FILTRO

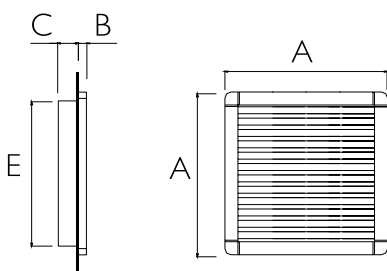

REFERENCIA	DIMENSIONES (mm)				
REFERENCIA	MECANIZADO MONTAJE	A	B	C	E
MVPI20	177x177 ⁺¹ / ₀	204	5,5	23	174
Versión Normativa UL	Añadir "UL" a la referencia				
Versión EMC	Añadir "M" a la referencia				
Versión en acero inoxidable	Añadir "X" a la referencia				

VENTILADOR CON FILTRO SERIE PRIUS IP54 IP55

MODELO MVP230 | MVP370 (caudal 230m³/h | 370m³/h) IP54



Rejilla con filtro

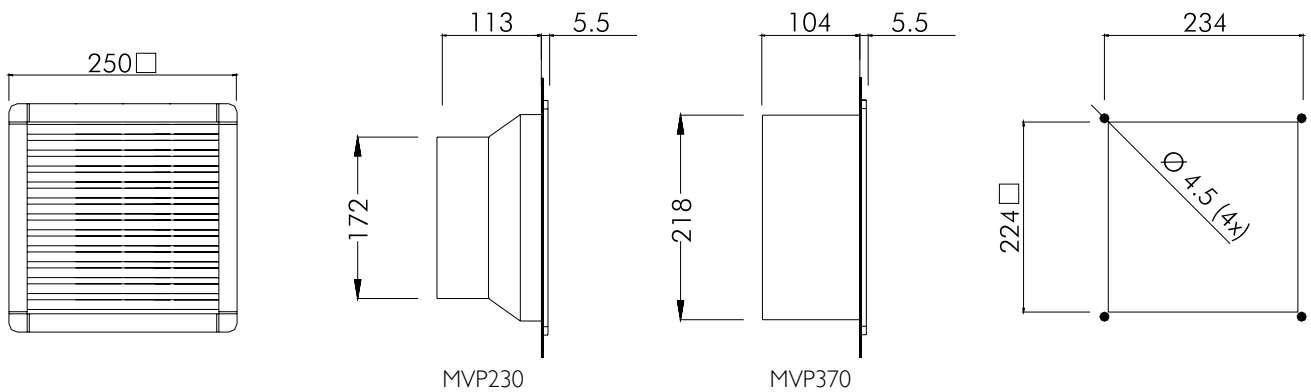

REFERENCIA - VENTILADOR MVP230 | MVP370

REFERENCIA	CAUDAL	VOLTAJE / FRECUENCIA	POTENCIA	CONSUMO	PROTECCIÓN SOBRECORRIENTE	CONEXIÓN ELÉCTRICA	RUIDO	FILTRO (EUROVENT)	MECANIZADO MONTAJE
MVP230AS	230m ³ /h	230V/50-60Hz	40W	0,17A	Térmico	3-pole terminal 2,5mm ²	53dB	EU3	224x224 ⁺¹ / ₋₁
MVP230BS		115V/50-60Hz		0,34A					
MVP230ES		24VCD	1,08A	Impedancia	61dB				
MVP230FS		48VCD	0,68A						
MVP370AS	370m ³ /h	230V/50-60Hz	70W	0,40A	Térmico	4-pole terminal 1,5mm ²	65dB		
MVP370BS		115V/50-60Hz		0,80A					
MVP370CS		400V/50-60Hz	0,18A						

Versión dirección de aire "outdoor-in"	Borrar "S" a la referencia. Ej: "MVP230A"
Versión Normativa UL	Añadir "UL" a la referencia. Ej: "MVP230ASUL"
Versión EMC	Añadir "M" a la referencia. Ej: "MVP230ASM"
Versión en acero inoxidable	Añadir "X" a la referencia. Ej: "MVP230ASX"
Versión IP55 (carcasa)	Añadir a la referencia MVP230CUBX (AISI 304) o MVP230CUBX6 (AISI 316)

REJILLA CON FILTRO

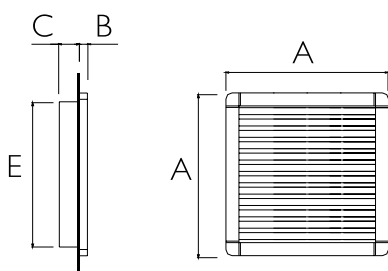

REFERENCIA	DIMENSIONES (mm)				
REFERENCIA	MECANIZADO MONTAJE	A	B	C	E
MVPR230	224x224 ⁺¹ / ₋₁	250	5,5	24	220
Versión Normativa UL	Añadir "UL" a la referencia				
Versión EMC	Añadir "M" a la referencia				
Versión en acero inoxidable	Añadir "X" a la referencia				

VENTILADOR CON FILTRO SERIE PRIUS IP54 IP55

MODELO MVP500 | MVP630 (caudal 500m³/h | 630m³/h) IP54



Rejilla con filtro

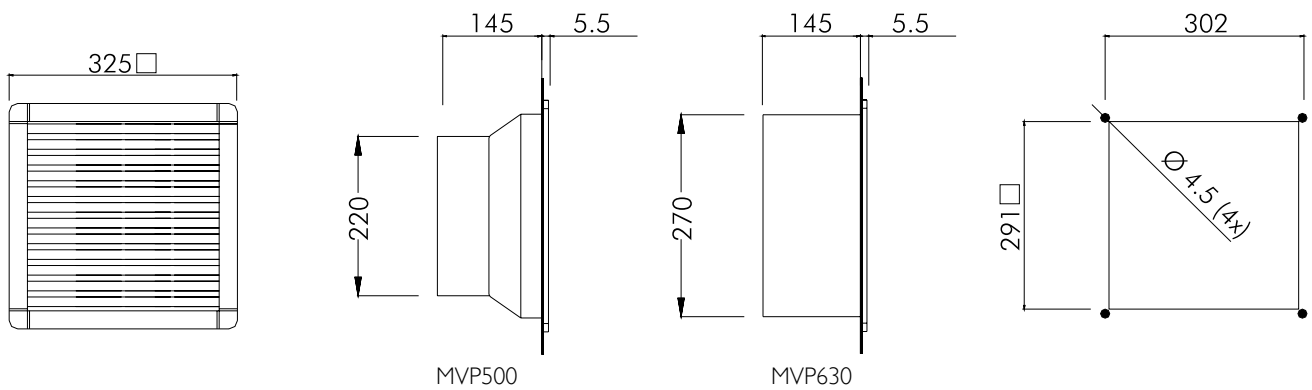

MVP500

MVP630

REFERENCIA - VENTILADOR MVP500 | MVP630

REFERENCIA	CAUDAL	VOLTAJE / FRECUENCIA	POTENCIA	CONSUMO	PROTECCIÓN SOBRECORRIENTE	CONEXIÓN ELÉCTRICA	RUIDO	FILTRO (EUROVENT)	MECANIZADO MONTAJE
MVP500AS	500m ³ /h	230V/50-60Hz	70W	0,40A	Térmico	3-pole terminal 2,5mm ²	65dB	EU3	291x291 ⁺¹ / ₀
MVP500BS		115V/50-60Hz		0,80A					
MVP500CS		400V/50-60Hz	0,18A						
MVP630AS	630m ³ /h	230V/50-60Hz	130W	0,55A		4-pole terminal 1,5mm ²	72dB		
MVP630BS		115V/50-60Hz		1,10A					
Versión dirección de aire "outdoor-in"		Borrar "S" a la referencia. Ej: "MVP500A"							
Versión Normativa UL		Añadir "UL" a la referencia. Ej: "MVP500ASUL"							
Versión EMC		Añadir "M" a la referencia. Ej: "MVP500ASM"							
Versión en acero inoxidable		Añadir "X" a la referencia. Ej: "MVP500ASX"							
Versión IP55 (carcasa)		Añadir a la referencia MVP500CUBX (AISI 304) o MVP500CUBX6 (AISI 316)							

REJILLA CON FILTRO

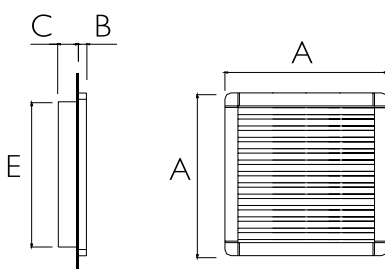

REFERENCIA	DIMENSIONES (mm)				
REFERENCIA	MECANIZADO MONTAJE	A	B	C	E
MVPR500	291x291 ⁻¹ / ₀	320	5,5	24	290
Versión Normativa UL		Añadir "UL" a la referencia			
Versión EMC		Añadir "M" a la referencia			
Versión en acero inoxidable		Añadir "X" a la referencia			

VENTILADOR CON FILTRO SERIE PRIUS IP54 IP55

OTROS PRODUCTOS DE VENTILACIÓN Y CLIMATIZACIÓN

VENTILADOR DE TECHO. SERIE VIPER

Ventilador de techo, especialmente diseñado para la extracción de calor por la parte superior del armario, lo que consigue un perfecto flujo de aire en el interior del mismo. De fácil montaje, dispone de protección desde IP44 hasta IP54 dependiendo el modelo.

Los caudales van desde 600m³ a 1500m³ por hora, con un funcionamiento silencioso e impermeable contra polvo y agua mediante junta sellada.

Rendimiento y durabilidad para conseguir un aire limpio en el interior de sus armarios.

Protege nuestros equipos eléctricos y electrónicos con una perfecta refrigeración.

Consultar para obtener más información.



REFRIGERADOR PARA CUADROS ELÉCTRICOS

Soluciones *indoor* y *outdoor*.

Una solución más cuando necesita refrigerar sus equipos debido a las condiciones de calor que se dan.

Disponemos de una amplia gama de refrigeradores de aire frío IP54, aire acondicionado e intercambiadores de calor para nuestros armarios eléctricos.

Potencias comprendidas entre 350W y 10000W.

Consultar para más información.



TERMOSTATOS

Termostatos para armarios y cuadros eléctricos, de reducidas dimensiones, duales, de calor, de frío, etc.

Todos ellos de fácil instalación, fiables, económicos y precisos, adaptables a cualquier ventilación o resistencia de nuestra serie.

REF: MVKT001 I 40 (AZUL)

REF: MVKT001 I 41 (ROJO)

REF: MVKT001 I 42 (DUAL)

Consultar para más información.



VENTILADOR CON FILTRO SERIE PRIUS IP54 IP55

OTROS PRODUCTOS DE VENTILACIÓN Y CLIMATIZACIÓN

TERMOHIGROSTATO

Higrostató Electromecánico que regula automáticamente la humedad dentro de los cuadros eléctricos, y envía señal al ventilador o bien a la resistencia calefactora, dependiendo de lo que interese en cada momento, para prevenir la condensación dentro del cuadro eléctrico.

REF: MVKT001 I 43A (DUAL 230V)

REF: MVKT001 I 43B (DUAL 120V)

Consultar para más información.



RESISTENCIA CALEFACTORA

A través de estas resistencias calefactoras, reducimos las variaciones de temperatura y evitamos la condensación de agua que provocan un mal funcionamiento y corrosión en los armarios eléctricos y cajas.

Disponemos de resistencias equipadas con una serie de elementos calefactores PTC y se autorregula y tienen una salida térmica que varía según voltaje, certificadas UL y con resistencia de hasta 1000 W

Obtendrá una disipación de calor óptima a través de carcasas de aluminio perfiladas de pequeñas dimensiones.

Se utilizan en sistemas de control de tráfico, etiquetadoras, sistemas de grúas, sistemas de telecomunicaciones, así como en máquinas para la industria alimentaria.

Resistencias de hasta 750W con ventiladores.

Consultar para más información.



con ventilador



**EN DELVALLE SOMOS EXPERTOS EN CLIMATIZACIÓN Y VENTILACIÓN
UNA SOLUCIÓN PARA CADA NECESIDAD**

**NUESTRO EQUIPO DE INGENIEROS LE ASESORARÁ SOBRE LA MEJOR INSTALACIÓN PARA
SUS NECESIDADES EN CLIMATIZACIÓN Y ASÍ OBTENER UNA MEJOR EFICIENCIA Y MAYOR
AHORRO ENERGÉTICO Y ECONÓMICO.**

SOLUCIONES A MEDIDA DELVALLE

Desde hace 50 años trabajamos pensando en nuestros clientes, juntos con energía y dinamismo hacia un objetivo común. Generar y aportar valor a nuestros clientes a través de la asesoría y fabricación de armarios eléctricos a medida y sistemas de climatización.

Desde nuestras instalaciones damos servicio a mercados tanto nacionales como internacionales, teniendo el aval de grandes compañías que confían en nuestro buen hacer. Disponemos de certificaciones reconocidas en las exigentes normativas a nivel mundial.

Servicio ágil en un plazo máximo de 3 semanas desde la recepción del pedido. Totalmente flexibles, para todos los formatos y dimensiones. Somos el fabricante con mayor dimensiones certificadas en el mundo.



CAJAS Y ARMARIOS
ELÉCTRICOS INOXIDABLES



ARMARIOS DE INTEMPERIE
ESTANCOS



SOLUCIONES ELÉCTRICAS
PARA NÚCLEOS URBANOS



ARMARIOS Y CAJAS
GALVANIZADAS

CAJAS Y ARMARIOS ATEX

CAJAS HIGIÉNICAS
CON TECHO INCLINADOCAJAS ELÉCTRICAS
IP66, IP67, IP68 Y IP69K

¿Necesita en su proyecto de cajas eléctricas estancas desde IP55, IP66, IP69K y/o altos grados de estanqueidad por inmersión IP67 o IP68? Tenemos la solución específica necesaria para dado somos líderes en el diseño a medida desde hace más de 45 años, diseñamos específicamente soluciones de cajas con alta estanqueidad y armarios eléctricos estancos homologados a la normativa internacional de estanqueidad EN 60529:2018 que aseguran su proyecto en cualquier ubicación y condiciones climatológicas, sirviendo tanto para interior como para usos en la intemperie.

PRENSAESTOPAS PARA
ARMARIOS ELÉCTRICOSVENTILACIÓN PARA
ARMARIOS ELÉCTRICOS

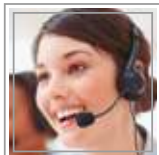

Paso del Prao, 6. 01320 Oyón (Álava). España
T. +34 945 601 381
comercial@delvalle.es | www.delvallebox.com

Contacta con nosotros, estamos a tu disposición

